

FUTURA

LA SCUOLA PER L'ITALIA DI DOMANI



Finanziato
dall'Unione europea
NextGenerationEU

PNRR M4C1 - 1.1 Min. Istruzione - PIANO ASILI NIDO E INFANZIA
C.U.P. F18H22001420006
POTENZIAMENTO POLO INFANZIA - ASILO NIDO
Progetto Esecutivo

COMMITTENTE

Amministrazione Comunale di
Fornovo San Giovanni

TIPOLOGIA / TITOLO DELL'ELABORATO

Analisi prezzi

24_04_BG_DC_ARC_08_00

UBICAZIONI OPERE

Via Caravaggio, Fornovo San Giovanni (BG)

DC

REV./DATA

00 /ottobre 2024



**COMUNE DI FORNOVO
SAN GIOVANNI (BG)**

ARC_08

R.U.P. Ing. Fabio Carminati - Assistente R.U.P Geom. Lidia Villa

Sede Municipale: P.zza San. Giovanni, 1 - 24040 Fornovo San Giovanni - BG - P.IVA 00762050169 -
C.F. 84002310161 Telefono 0363 57666 www.comune.fornovosangiovanni.bg.it

Progettista architettonico	Arch. Letizia Vanelli	
Progettista strutture e sicurezza	Ing. Bruno Naldini	
Progettista impianti meccanici	Ing. Ferruccio Galmozzi	
Progettista impianti elettrici	Ing. Fabio Corbani	

COMMESSA N. 04/24

ANALISI PREZZI ELEMENTARI

Num.Ord. TARIFFA	DESCRIZIONE DELL'ARTICOLO				
A001	<p>Fornitura e posa di finestra per tetti piani, stratificata antieffrazione, comprendente le seguenti lavorazioni:</p> <ul style="list-style-type: none"> - finestra per tetti piani VELUX o equivalente Stratificata antieffrazione. FINITURA INTERNA - Basamento in legno di pino stratificato, isolato internamente con polistirene espanso sinterizzato (EPS) con rivestimento esterno in poliuretano bianco (RAL 9003) e battente in fibra di vetro e poliuretano. CARATTERISTICHE PRESTAZIONALI FINESTRA- Resistenza all'urto da corpo molle e pesante=classe 3 - UNI EN 13049:2003 - Reazione al fuoco classe D-s2, d2 (EN 13501-1) - Impermeabilità all'acqua=9A - EN 12208. Marcatura CE. Documento per la valutazione europea: EAD 220062-00-0401. CARATTERISTICHE PRESTAZIONALI VETRATA - Dotata di doppio vetro bassoemissivo e selettivo stratificato di sicurezza - stratigrafia [7,3mm(3+3mm stratificato di sicurezza con 1,52mm PVB - interno) + 16mm(Argon) + 4mm(esterno)] con distanziatore termoplastico e sigillato sul battente- Ug=1,2 W/m2k (EN 673). ANTIEFFRAZIONE CLASSE 2 (UNI ENV-1627) - vetrata antivandalismo classe P4A (UNI EN 356:2002), resistenza all'impatto (prova del pendolo) vetro interno classe 1B1 – UNI EN 12600. - Vetro piano per finestre per tetti piani C-U (fissa o apribile elettricamente) - Urc,ref300=0,75 W/(m²K), Arc,ref300=4,1m² per CVU/CFU doppio vetro -20Q. Urc,ref300=0,60 W/(m²K), Arc,ref300=4,1m² per triplo vetro -25Q - EN 1873:2014+A2:2016+A2:2016 - vetro temprato spessore 5-8mm - serigrafia perimetrale nera a copertura delle guarnizioni - profilo perimetrale in alluminio colore RAL 8022 - completa di tutto quanto necessario per il fissaggio alla finestra. - Profilo zincato per fissaggio meccanico guaina - per C-U - Barriera vapore per finestra per tetti piani - Tenda esterna parasole per finestra per tetti piani CFU/CVU <p>È compresa nel prezzo ogni altra lavorazione e materiale per dare il lavoro completo e finito a regola d'arte.</p>				
	DESCRIZIONE	U.M.	COSTO UNIT.	QUANTITÀ	COSTO
A) Materiali	Preventivo ditta specializz - CFU 060060 0020Q	cad	€ 400,00	1,0000	€ 400,00
	Prevent. ditta specializz - CFU ISU 060060 2093	cad	€ 396,00	1,0000	€ 396,00
	Preventivo ditta specializz - ZZZ 210U 060060	cad	€ 51,00	1,0000	€ 51,00
	Preventivo ditta specializz - BBX 060060 0000C	cad	€ 28,00	1,0000	€ 28,00
	Prevent. ditta specializz - MSU 060060 5070WL	cad	€ 346,00	1,0000	€ 346,00
	TOTALE MATERIALI				€ 1.221,00
B) Mano d'opera	Op. edile 4° liv. (MA.00.005.0002) (- S.G. e U.I.)	ora	€ 32,50	4,00	€ 130,00
	Op. edile 2° liv. (MA.00.005.0010) (- S.G. e U.I.)	ora	€ 28,77	4,00	€ 115,08
	Op. edile 1° liv. (MA.00.005.0015) (- S.G. e U.I.)	ora	€ 25,92		€ 0,00
	TOTALE MANO D'OPERA				€ 245,08
C) Noli e Trasporti	Nolo attrezzatura 1	cad			€ 0,00
	Nolo attrezzatura 2	ora			€ 0,00
	Nolo attrezzatura 3	ora			€ 0,00
	TOTALE NOLI E TRASPORTI				€ 0,00
TOTALE GENERALE (A+B+C)					1.466,08
D) Spese generali (13%)					190,59
TOTALE PARZIALE (A+B+C+D)					1.656,67
E) Utile di impresa (10%)					165,67
TOTALE COMPLESSIVO (A+B+C+D+E)					1.822,34

PREZZO APPLICATO	1.822,34
SCONTO PARI AL 20%	364,47

PREZZO IN APPALTO: che assume valenza di listino prezzi della Stazione Appaltante, con prezzi di riferimento assunti dai listini regionali, scontato in percentuale.	1.457,87
--	-----------------

ANALISI PREZZI ELEMENTARI

Num.Ord. TARIFFA	DESCRIZIONE DELL'ARTICOLO				
A002	<p>Fornitura e posa in opera di pavimento tipo Premium Compact di Gerflor o equivalente, vinilico flessibile eterogeneo multistrato presso-calandrato per ambienti a traffico intenso classe 34-43 secondo norma EN ISO 10874, sottostrato rinforzato con rete in fibra di vetro, larghezza dei teli 2 m, spessore 2 mm, peso 2580-2620 gr/mq, con uno strato d'usura materico di spessore superiore a 1 mm ottenuto tramite pressatura di granuli colorati con finitura opaca. Non necessita di alcuna ceratura grazie al trattamento EVERCARE ottenuto tramite fotoreticolazione UV/Laser della vernice protettiva poliuretanica superficiale</p> <p>Il prodotto dovrà rispondere alle seguenti classificazioni e normative:</p> <ul style="list-style-type: none"> • norma di prodotto EN ISO 10582, pavimenti vinilici eterogenei; • gruppo di abrasione T secondo EN 660-2; • resistenza all'abrasione secondo norma EN 660-2 inferiore a 2 mm; • classe di reazione al fuoco Bfl-s1 secondo norma EN ISO 13501-1; • classe di resistenza allo scivolamento R10 secondo EN 13893; • conforme a quanto prescritto dal Decreto Ministeriale 14/06/1989 nr 236 - Test BCRA; • isolamento acustico secondo EN ISO717-2: dB 8; • ha una certificazione di batteriostaticità maggiore del 99% secondo norma ISO 22196; • elimina i virus di oltre il 99% secondo norma ISO 21702; • dispone della Certificazione EPD, Environmental Product Declaration; • è provvisto di certificazione Floorscore; • ha una rispondenza d'emissione TVOC inferiore a 10 microgrammi/mc; • Il prodotto rispetta la normativa CAM EDILIZIA, Decreto 23 Giugno 2022, di cui al punto 2.5.10.2 "pavimentazioni resilienti" per quanto riguarda il contenuto di materia recuperata, riciclata o di sottoprodotti; ha un contenuto minimo di riciclato del 51% garantito da certificazione ambientale EPD conforme alla norma UNI EN ISO 14025; <p>Finiture Indiana e Brasilia, comunque a scelta della D.L..</p> <p>È compresa nel prezzo ogni altra lavorazione e materiale per dare il lavoro completo e finito a regola d'arte.</p>				
	DESCRIZIONE	U.M.	COSTO UNIT.	QUANTITÀ	COSTO
A) Materiali	Preventivo ditta specializzata	mq	€ 64,00	1,0000	€ 64,00
					€ 0,00
					€ 0,00
					€ 0,00
					€ 0,00
	TOTALE MATERIALI				€ 64,00
B) Mano d'opera	Op. edile 4° liv. (MA.00.005.0002) (- S.G. e U.I.)	ora	€ 32,50		€ 0,00
	Op. edile 2° liv. (MA.00.005.0010) (- S.G. e U.I.)	ora	€ 28,77		€ 0,00
	Op. edile 1° liv. (MA.00.005.0015) (- S.G. e U.I.)	ora	€ 25,92		€ 0,00
					€ 0,00
	TOTALE MANO D'OPERA				€ 0,00
C) Noli e Trasporti	Nolo attrezzatura 1	cad			€ 0,00
	Nolo attrezzatura 2	ora			€ 0,00
	Nolo attrezzatura 3	ora			€ 0,00
					€ 0,00
	TOTALE NOLI E TRASPORTI				€ 0,00
TOTALE GENERALE (A+B+C)					64,00
D) Spese generali (13%)					8,32
TOTALE PARZIALE (A+B+C+D)					72,32
E) Utile di impresa (10%)					7,23

TOTALE COMPLESSIVO (A+B+C+D+E)	79,55
PREZZO APPLICATO	79,55
SCONTO PARI AL 20%	15,91

PREZZO IN APPALTO: che assume valenza di listino prezzi della Stazione Appaltante, con prezzi di riferimento assunti dai listini regionali, scontato in percentuale.	63,64
--	--------------

ANALISI PREZZI ELEMENTARI

Num.Ord. TARIFFA	DESCRIZIONE DELL'ARTICOLO				
A003	<p>Fornitura e posa in opera di pavimento tipo Terasafe Ultra di Gerflor o equivalente, vinilico flessibile eterogeneo multistrato presso-calandrato per ambienti a traffico intenso classe 34-43 secondo norma EN ISO 10874, con caratteristiche antiscivolo R10, secondo DIN 51130 e classe B secondo DIN 51097, larghezza dei teli 2 m, spessore 2 mm, peso 2460 gr/mq, con uno strato d'usura di spessore 0,85 mm., con chip in PVC colorati di diversi formati e incrostazioni di particelle di carburo di silicio che ne migliorano il grip. Offre una manutenzione facilitata grazie al trattamento superficiale SPARCLEAN ottenuto tramite fotoreticolazione UV della superficie.</p> <p>Il prodotto dovrà rispondere alle seguenti classificazioni e normative:</p> <ul style="list-style-type: none"> • norma di prodotto EN ISO 10582, pavimenti vinilici eterogenei; • gruppo di abrasione T secondo EN 660-2; • resistenza all'abrasione secondo norma EN 660-2 inferiore a 2 mmc; • classe di reazione al fuoco Bfl-s1 secondo norma EN ISO 13501-1; • classe di resistenza allo scivolamento R10 secondo EN 13893; • impedisce la proliferazione batterica di oltre il 99% secondo norma ISO 22196; • elimina i virus di oltre il 99% secondo norma ISO 21702; • dispone della Certificazione EPD, Environmental Product Declaration; • è provvisto di certificazione Floorscore; • ha una rispondenza d'emissione TVOC inferiore a 100 microgrammi/mc; • Il prodotto rispetta la normativa CAM EDILIZIA, Decreto 23 Giugno 2022, di cui al punto 2.5.10.2 "pavimentazioni resilienti" per quanto riguarda il contenuto di materia recuperata, riciclata o di sottoprodotti; ha un contenuto minimo di riciclato del 20% garantito da certificazione ambientale EPD conforme alla norma UNI EN ISO 14025; • Il prodotto rispetta la normativa CAM EDILIZIA, Decreto 23 Giugno 2022, di cui al punto 2.5.1 "Emissioni negli ambienti confinati" in quanto gode della certificazione M1 <p>È compresa nel prezzo ogni altra lavorazione e materiale per dare il lavoro completo e finito a regola d'arte.</p>				
	DESCRIZIONE	U.M.	COSTO UNIT.	QUANTITÀ	COSTO
A) Materiali	Preventivo ditta specializzata	mq	€ 72,00	1,0000	€ 72,00
					€ 0,00
					€ 0,00
					€ 0,00
					€ 0,00
	TOTALE MATERIALI				€ 72,00
B) Mano d'opera	Op. edile 4° liv. (MA.00.005.0002) (- S.G. e U.I.)	ora	€ 32,50		€ 0,00
	Op. edile 2° liv. (MA.00.005.0010) (- S.G. e U.I.)	ora	€ 28,77		€ 0,00
	Op. edile 1° liv. (MA.00.005.0015) (- S.G. e U.I.)	ora	€ 25,92		€ 0,00
	TOTALE MANO D'OPERA				€ 0,00
C) Noli e Trasporti	Nolo attrezzatura 1	cad			€ 0,00
	Nolo attrezzatura 2	ora			€ 0,00
	Nolo attrezzatura 3	ora			€ 0,00
	TOTALE NOLI E TRASPORTI				€ 0,00
TOTALE GENERALE (A+B+C)					72,00
D) Spese generali (13%)					9,36
TOTALE PARZIALE (A+B+C+D)					81,36
E) Utile di impresa (10%)					8,14

TOTALE COMPLESSIVO (A+B+C+D+E)	89,50
PREZZO APPLICATO	89,50
SCONTO PARI AL 20%	17,90

PREZZO IN APPALTO: che assume valenza di listino prezzi della Stazione Appaltante, con prezzi di riferimento assunti dai listini regionali, scontato in percentuale.	71,60
--	--------------

ANALISI PREZZI ELEMENTARI

Num.Ord. TARIFFA	DESCRIZIONE DELL'ARTICOLO				
A004	<p>Fornitura e posa in opera rivestimento murale tipo Mural Ultra Design di Gerflor o equivalente, vinilico flessibile eterogeneo multistrato presso-calandrato con sottostrato rinforzato per resistere agli urti, larghezza dei teli 2 m, spessore 1,5 mm, peso 2450 gr/mq, con uno strato d'usura in PVC puro trasparente di spessore 0,10 mm che protegge uno strato a motivi stampati. Il trattamento PROTECSOL assicura una notevole resistenza alle macchie causate da sostanze chimiche. Il prodotto dovrà rispondere alle seguenti classificazioni e normative:</p> <ul style="list-style-type: none"> • norma di prodotto EN ISO 15102, rivestimenti murali; • classe di reazione al fuoco B-s2,d0 secondo norma EN ISO 13501-1; • impedisce la proliferazione batterica di oltre il 99% secondo norma ISO 22196; • elimina i virus di oltre il 99% secondo norma ISO 21702 <p>È compresa nel prezzo ogni altra lavorazione e materiale per dare il lavoro completo e finito a regola d'arte.</p>				
	DESCRIZIONE	U.M.	COSTO UNIT.	QUANTITÀ	COSTO
A) Materiali	Preventivo ditta specializzata	mq	€ 63,00	1,0000	€ 63,00
					€ 0,00
					€ 0,00
					€ 0,00
					€ 0,00
	TOTALE MATERIALI				€ 63,00
B) Mano d'opera	Op. edile 4° liv. (MA.00.005.0002) (- S.G. e U.I.)	ora	€ 32,50		€ 0,00
	Op. edile 2° liv. (MA.00.005.0010) (- S.G. e U.I.)	ora	€ 28,77		€ 0,00
	Op. edile 1° liv. (MA.00.005.0015) (- S.G. e U.I.)	ora	€ 25,92		€ 0,00
	TOTALE MANO D'OPERA				€ 0,00
C) Noli e Trasporti	Nolo attrezzatura 1	cad			€ 0,00
	Nolo attrezzatura 2	ora			€ 0,00
	Nolo attrezzatura 3	ora			€ 0,00
	TOTALE NOLI E TRASPORTI				€ 0,00
TOTALE GENERALE (A+B+C)					63,00
D) Spese generali (13%)					8,19
TOTALE PARZIALE (A+B+C+D)					71,19
E) Utile di impresa (10%)					7,12

TOTALE COMPLESSIVO (A+B+C+D+E)	78,31
PREZZO APPLICATO	78,31
SCONTO PARI AL 20%	15,66

PREZZO IN APPALTO: che assume valenza di listino prezzi della Stazione Appaltante, con prezzi di riferimento assunti dai listini regionali, scontato in percentuale.	62,65
--	--------------

ANALISI PREZZI ELEMENTARI

Num.Ord. TARIFFA	DESCRIZIONE DELL'ARTICOLO				
A005	<p>Fornitura e posa in opera di tende SB100 ZIP di Sunbreak o equivalente, CON COMANDO A MOTORE GUIDE INCASSATE</p> <p>Tenda in tessuto composta da rullo di avvolgimento tessuto in ferro diametro 78mm corredato di tappi laterali. Tessuto filtrante screen in fibra di vetro 42% rivestita di PVC 58% peso 525 gr/m2, spessore 0,55mm, resistenza allo strappo 10 daN, resistenza alla trazione 268 daN/5cm in ordito 225 daN/5cm in trama, classe di reazione al fuoco Cl 1. Cassonetto con applicazione esterna a vista copri avvolgimento in alluminio estruso di sezione rettangolare di dimensione 105x115 mm completo di testate laterali verniciate RAL . Guide laterali applicazione ad incasso in alluminio estruso, dimensioni 105 x 41mm. Terminale in alluminio estruso di sezione rettangolare dimensioni 20x47mm completo di spazzolino inferiore di battuta. Comando a motore elettronico ad encoder monofase 230v- 50Hz - 17 giri min., con taratura finecorsa di salita e discesa facilitata da pulsantiera (pulsantiera esclusa). con possibilità di collegamento in parallelo.</p> <p>COLORI PROFILI in alluminio standard : RAL 9010 RAL 9006-RAL 9005-7016 con finitura opaca.</p> <p>In zone a basse temperature con possibilità di ghiaccio è indispensabile l'installazione di un sensore per il ghiaccio.</p> <p>L1=piano appoggio guide H1=altezza totale compreso cassonetto</p> <p>COLORE GUIDE:STANDARD COLORE TESSUTO:STANDARD COLORE CASSONETTO:STANDARD COLORE TERMINALE:STANDARD</p> <p>Il prezzo si intende a corpo per la fornitura e posa di tutte le tende necessarie previste a progetto e consistenti in:</p> <ul style="list-style-type: none"> - SB100-ZIP GUIDE INCASSATE: NR 6 dim. 3282 x 2915 - TESSUTO SOLTIS 92 FILTRANTE - Imballo in gabbia - Trasporto - Posa <p>È compresa nel prezzo ogni altra lavorazione e materiale per dare il lavoro completo e finito a regola d'arte.</p>				
	DESCRIZIONE	U.M.	COSTO UNIT.	QUANTITÀ	COSTO
A) Materiali	Preventivo ditta specializzata	mq	€ 8.035,70	1,0000	€ 8.035,70
					€ 0,00
					€ 0,00
					€ 0,00
	TOTALE MATERIALI				€ 8.035,70
B) Mano d'opera	Op. edile 4° liv. (MA.00.005.0002) (- S.G. e U.I.)	ora	€ 32,50	24,00	€ 780,00
	Op. edile 2° liv. (MA.00.005.0010) (- S.G. e U.I.)	ora	€ 28,77	24,00	€ 690,48
	Op. edile 1° liv. (MA.00.005.0015) (- S.G. e U.I.)	ora	€ 25,92		€ 0,00
	TOTALE MANO D'OPERA				€ 1.470,48
C) Noli e Trasporti	Nolo attrezzatura 1	cad			€ 0,00
	Nolo attrezzatura 2	ora			€ 0,00
	Nolo attrezzatura 3	ora			€ 0,00
	TOTALE NOLI E TRASPORTI				€ 0,00
TOTALE GENERALE (A+B+C)					9.506,18
D) Spese generali (13%)					1.235,80
TOTALE PARZIALE (A+B+C+D)					10.741,98
E) Utile di impresa (10%)					1.074,20

TOTALE COMPLESSIVO (A+B+C+D+E)	11.816,18
PREZZO APPLICATO	11.816,18
SCONTO PARI AL 20%	2.363,24

PREZZO IN APPALTO: che assume valenza di listino prezzi della Stazione Appaltante, con prezzi di riferimento assunti dai listini regionali, scontato in percentuale.	9.452,95
--	-----------------

ANALISI PREZZI ELEMENTARI

Num.Ord. TARIFFA	DESCRIZIONE DELL'ARTICOLO				
A006	<p>Fornitura e posa in opera di PARETE PANNELLO ARDESIATO SAGOMA CASSETTA: la struttura è realizzata in pannelli di legno multistrati di betulla in classe E1 di emissione di formaldeide da mm 15 di spessore, la faccia a vista è rivestita con un foglio di laminato ardesiato da 9/10 di spessore collocato a colla sulla base in legno. Il pannello è predisposto con 4 forature in prossimità dei vertici per poter essere fissato a parete tramite tasselli a espansione. I bordi sono carteggiati e lucidati al naturale, gli spigoli sono arrotondati nel rispetto della normativa di sicurezza vigente. Dimensioni cm 120x150H.</p> <p>È compresa nel prezzo ogni altra lavorazione e materiale per dare il lavoro completo e finito a regola d'arte</p>				
	DESCRIZIONE	U.M.	COSTO UNIT.	QUANTITÀ	COSTO
A) Materiali	Preventivo ditta specializzata	cad	€ 880,00	1,0000	€ 880,00
					€ 0,00
					€ 0,00
					€ 0,00
	TOTALE MATERIALI				€ 880,00
B) Mano d'opera	Op. edile 4° liv. (MA.00.005.0002) (- S.G. e U.I.)	ora	€ 32,50	2,00	€ 65,00
	Op. edile 2° liv. (MA.00.005.0010) (- S.G. e U.I.)	ora	€ 28,77	2,00	€ 57,54
	Op. edile 1° liv. (MA.00.005.0015) (- S.G. e U.I.)	ora	€ 25,92		€ 0,00
	TOTALE MANO D'OPERA				€ 122,54
C) Noli e Trasporti	Nolo attrezzatura 1	cad			€ 0,00
	Nolo attrezzatura 2	ora			€ 0,00
	Nolo attrezzatura 3	ora			€ 0,00
	TOTALE NOLI E TRASPORTI				€ 0,00
TOTALE GENERALE (A+B+C)					1.002,54
D) Spese generali (15%)					150,38
TOTALE PARZIALE (A+B+C+D)					1.152,92
E) Utile di impresa (10%)					115,29

TOTALE COMPLESSIVO (A+B+C+D+E)	1.268,21
PREZZO APPLICATO	1.268,21
SCONTO PARI AL 20%	253,64

PREZZO IN APPALTO: che assume valenza di listino prezzi della Stazione Appaltante, con prezzi di riferimento assunti dai listini regionali, scontato in percentuale.	1.014,57
--	-----------------

ANALISI PREZZI ELEMENTARI

Num.Ord. TARIFFA	DESCRIZIONE DELL'ARTICOLO				
A007	<p>Fornitura e posa in opera di GIOCO PANNELLO LEGO DUPLO: la struttura portante composta dal supporto a parete è realizzata in legno multistrati di betulla spessore mm.15, levigato e lucidato al naturale con vernice atossica trasparente. Tutti i bordi e gli spigoli sono a vista, lucidati al naturale e arrotondati nel rispetto della normativa di sicurezza vigente. L'elemento è dotato di una vasca di contenimento dei mattoncini Lego Duplo ed ha il pannello verticale rivestito con basi Lego Duplo di differenti colori. La struttura è predisposta con 4 punti di fissaggio a parete tramite tasselli a espansione.</p> <p>Dimensioni cm 140x22x95H.</p> <p>È compresa nel prezzo ogni altra lavorazione e materiale per dare il lavoro completo e finito a regola d'arte.</p>				
	DESCRIZIONE	U.M.	COSTO UNIT.	QUANTITÀ	COSTO
A) Materiali	Preventivo ditta specializzata	cad	€ 2.090,00	1,0000	€ 2.090,00
					€ 0,00
					€ 0,00
					€ 0,00
					€ 0,00
	TOTALE MATERIALI				€ 2.090,00
B) Mano d'opera	Op. edile 4° liv. (MA.00.005.0002) (- S.G. e U.I.)	ora	€ 32,50	2,00	€ 65,00
	Op. edile 2° liv. (MA.00.005.0010) (- S.G. e U.I.)	ora	€ 28,77	2,00	€ 57,54
	Op. edile 1° liv. (MA.00.005.0015) (- S.G. e U.I.)	ora	€ 25,92		€ 0,00
	TOTALE MANO D'OPERA				€ 122,54
C) Noli e Trasporti	Nolo attrezzatura 1	cad			€ 0,00
	Nolo attrezzatura 2	ora			€ 0,00
	Nolo attrezzatura 3	ora			€ 0,00
	TOTALE NOLI E TRASPORTI				€ 0,00
TOTALE GENERALE (A+B+C)					2.212,54
D) Spese generali (15%)					331,88
TOTALE PARZIALE (A+B+C+D)					2.544,42
E) Utile di impresa (10%)					254,44

TOTALE COMPLESSIVO (A+B+C+D+E)	2.798,86
PREZZO APPLICATO	2.798,86
SCONTO PARI AL 20%	559,77

PREZZO IN APPALTO: che assume valenza di listino prezzi della Stazione Appaltante, con prezzi di riferimento assunti dai listini regionali, scontato in percentuale.	2.239,09
--	-----------------

ANALISI PREZZI ELEMENTARI

Num.Ord. TARIFFA	DESCRIZIONE DELL'ARTICOLO				
A008	<p>Fornitura e posa in opera di TAPPETO: L'imbottitura interna è realizzata in poliuretano espanso a cellula aperta avente densità di 25 kg/mc. Il rivestimento esterno è realizzato in ecopelle esente da ftalati (composizione PVC 88% PES 12%) ignifuga in classe 1IM di reazione al fuoco, con trattamento antimacchia, antibatterico e antimicotico, dotato di massima morbidezza ed elasticità, disponibile nei colori di serie. Il manufatto è sfoderabile tramite cerniera in tinta con il rivestimento dotata di un cursore protetto da una tasca a scomparsa. Il manufatto finito è realizzato con 2 cuciture interne ed 1 ribattuta a vista che delinea la sagoma del modello. Dimensioni cm 200x100x10H. È compresa nel prezzo ogni altra lavorazione e materiale per dare il lavoro completo e finito a regola d'arte.</p>				
	DESCRIZIONE	U.M.	COSTO UNIT.	QUANTITÀ	COSTO
A) Materiali	Preventivo ditta specializzata	cad	€ 639,60	1,0000	€ 639,60
					€ 0,00
					€ 0,00
					€ 0,00
					€ 0,00
	TOTALE MATERIALI				€ 639,60
B) Mano d'opera	Op. edile 4° liv. (MA.00.005.0002) (- S.G. e U.I.)	ora	€ 32,50		€ 0,00
	Op. edile 2° liv. (MA.00.005.0010) (- S.G. e U.I.)	ora	€ 28,77		€ 0,00
	Op. edile 1° liv. (MA.00.005.0015) (- S.G. e U.I.)	ora	€ 25,92		€ 0,00
	TOTALE MANO D'OPERA				€ 0,00
C) Noli e Trasporti	Nolo attrezzatura 1	cad			€ 0,00
	Nolo attrezzatura 2	ora			€ 0,00
	Nolo attrezzatura 3	ora			€ 0,00
	TOTALE NOLI E TRASPORTI				€ 0,00
TOTALE GENERALE (A+B+C)					639,60
D) Spese generali (15%)					95,94
TOTALE PARZIALE (A+B+C+D)					735,54
E) Utile di impresa (10%)					73,55

TOTALE COMPLESSIVO (A+B+C+D+E)	809,09
PREZZO APPLICATO	809,09
SCONTO PARI AL 20%	161,82

PREZZO IN APPALTO: che assume valenza di listino prezzi della Stazione Appaltante, con prezzi di riferimento assunti dai listini regionali, scontato in percentuale.	647,28
--	---------------

ANALISI PREZZI ELEMENTARI

Num.Ord. TARIFFA	DESCRIZIONE DELL'ARTICOLO				
A009	<p>Fornitura e posa in opera TAPPETO SU MISURA H10: L'imbottitura interna è realizzata in poliuretano espanso a cellula aperta avente densità di 25 kg/mc. Il rivestimento esterno è realizzato in ecopelle esente da ftalati (composizione PVC 88% PES 12%) ignifuga in classe 1IM di reazione al fuoco, con trattamento antimacchia, antibatterico e antimicotico, dotato di massima morbidezza ed elasticità, disponibile nei colori di serie. Il manufatto è sfoderabile tramite cerniera in tinta con il rivestimento dotata di un cursore protetto da una tasca a scomparsa. Il manufatto finito è realizzato con 2 cuciture interne ed 1 ribattuta a vista che delinea la sagoma del modello. Dimensioni cm 90/135x200x10H È compresa nel prezzo ogni altra lavorazione e materiale per dare il lavoro completo e finito a regola d'arte.</p>				
	DESCRIZIONE	U.M.	COSTO UNIT.	QUANTITÀ	COSTO
A) Materiali	Preventivo ditta specializzata	cad	€ 862,00	1,0000	€ 862,00
					€ 0,00
					€ 0,00
					€ 0,00
					€ 0,00
	TOTALE MATERIALI				€ 862,00
B) Mano d'opera	Op. edile 4° liv. (MA.00.005.0002) (- S.G. e U.I.)	ora	€ 32,50		€ 0,00
	Op. edile 2° liv. (MA.00.005.0010) (- S.G. e U.I.)	ora	€ 28,77		€ 0,00
	Op. edile 1° liv. (MA.00.005.0015) (- S.G. e U.I.)	ora	€ 25,92		€ 0,00
	TOTALE MANO D'OPERA				€ 0,00
C) Noli e Trasporti	Nolo attrezzatura 1	cad			€ 0,00
	Nolo attrezzatura 2	ora			€ 0,00
	Nolo attrezzatura 3	ora			€ 0,00
	TOTALE NOLI E TRASPORTI				€ 0,00
TOTALE GENERALE (A+B+C)					862,00
D) Spese generali (15%)					129,30
TOTALE PARZIALE (A+B+C+D)					991,30
E) Utile di impresa (10%)					99,13

TOTALE COMPLESSIVO (A+B+C+D+E)	1.090,43
PREZZO APPLICATO	1.090,43
SCONTO PARI AL 20%	218,09

PREZZO IN APPALTO: che assume valenza di listino prezzi della Stazione Appaltante, con prezzi di riferimento assunti dai listini regionali, scontato in percentuale.	872,34
--	---------------

ANALISI PREZZI ELEMENTARI

Num.Ord. TARIFFA	DESCRIZIONE DELL'ARTICOLO				
A010	<p>Fornitura e posa in opera COPPIA CUSCINI: L'imbottitura interna è realizzata in forma mista con microgranuli di polistirene aventi densità di 10 kg/mc e fibra di poliestere, racchiusi in una fodera di interlock dotata di cerniera. Il rivestimento esterno è realizzato in ecopelle esente da ftalati (composizione PVC 88% PES 12%) ignifuga in classe 1IM di reazione al fuoco, con trattamento antimacchia, antibatterico e antimicotico, dotato di massima morbidezza ed elasticità, disponibile nei colori di serie. Il manufatto è sfoderabile tramite cerniera in tinta con il rivestimento dotata di un cursore protetto da una tasca a scomparsa. Il manufatto finito è realizzato con 2 cuciture interne ed 1 ribattuta a vista che delinea la sagoma del modello.</p> <p>Dimensioni cm 40x40 - cm 50x50</p> <p>È compresa nel prezzo ogni altra lavorazione e materiale per dare il lavoro completo e finito a regola d'arte.</p>				
	DESCRIZIONE	U.M.	COSTO UNIT.	QUANTITÀ	COSTO
A) Materiali	Preventivo ditta specializzata	cad	€ 175,20	1,0000	€ 175,20
					€ 0,00
					€ 0,00
					€ 0,00
					€ 0,00
	TOTALE MATERIALI				€ 175,20
B) Mano d'opera	Op. edile 4° liv. (MA.00.005.0002) (- S.G. e U.I.)	ora	€ 32,50		€ 0,00
	Op. edile 2° liv. (MA.00.005.0010) (- S.G. e U.I.)	ora	€ 28,77		€ 0,00
	Op. edile 1° liv. (MA.00.005.0015) (- S.G. e U.I.)	ora	€ 25,92		€ 0,00
	TOTALE MANO D'OPERA				€ 0,00
C) Noli e Trasporti	Nolo attrezzatura 1	cad			€ 0,00
	Nolo attrezzatura 2	ora			€ 0,00
	Nolo attrezzatura 3	ora			€ 0,00
	TOTALE NOLI E TRASPORTI				€ 0,00
TOTALE GENERALE (A+B+C)					175,20
D) Spese generali (15%)					26,28
TOTALE PARZIALE (A+B+C+D)					201,48
E) Utile di impresa (10%)					20,15

TOTALE COMPLESSIVO (A+B+C+D+E)	221,63
PREZZO APPLICATO	221,63
SCONTO PARI AL 20%	44,33

PREZZO IN APPALTO: che assume valenza di listino prezzi della Stazione Appaltante, con prezzi di riferimento assunti dai listini regionali, scontato in percentuale.	177,30
--	---------------

ANALISI PREZZI ELEMENTARI

Num.Ord. TARIFFA	DESCRIZIONE DELL'ARTICOLO				
A011	Fornitura e posa di ispezione lineare con tappo per tubi PVC-U compatto o strutturato, per condotte di scarico interrate, o suborizzontali appoggiate, con giunti a bicchiere ed anello elastomerico, secondo UNI EN 1401, colore rosso mattone RAL 8023. Temperatura massima permanente 40°. Tubi con classe di rigidità SN 4 KN/m ² . Escluso scavo, piano appoggio, rinfiaccio e riempimento. Diametro esterno (De) e spessore (s): - De 110 - s = 3,2				
	DESCRIZIONE	U.M.	COSTO UNIT.	QUANTITÀ	COSTO
A) Materiali	Prezzo di mercato	cad	€ 7,20	1,0000	€ 7,20
					€ 0,00
					€ 0,00
					€ 0,00
					€ 0,00
	TOTALE MATERIALI				€ 7,20
B) Mano d'opera	Op. edile 4° liv. (MA.00.005.0002) (- S.G. e U.I.)	ora	€ 32,50		€ 0,00
	Op. edile 2° liv. (MA.00.005.0010) (- S.G. e U.I.)	ora	€ 28,77		€ 0,00
	Op. edile 1° liv. (MA.00.005.0015) (- S.G. e U.I.)	ora	€ 25,92	0,50	€ 12,96
	TOTALE MANO D'OPERA				€ 12,96
C) Noli e Trasporti	Nolo attrezzatura 1	cad			€ 0,00
	Nolo attrezzatura 2	ora			€ 0,00
	Nolo attrezzatura 3	ora			€ 0,00
	TOTALE NOLI E TRASPORTI				€ 0,00
TOTALE GENERALE (A+B+C)					20,16
D) Spese generali (13%)					2,62
TOTALE PARZIALE (A+B+C+D)					22,78
E) Utile di impresa (10%)					2,28

TOTALE COMPLESSIVO (A+B+C+D+E)	25,06
PREZZO APPLICATO	25,06
SCONTO PARI AL 20%	5,01

PREZZO IN APPALTO: che assume valenza di listino prezzi della Stazione Appaltante, con prezzi di riferimento assunti dai listini regionali, scontato in percentuale.	20,05
--	--------------

ANALISI PREZZI ELEMENTARI

Num.Ord. TARIFFA	DESCRIZIONE DELL'ARTICOLO				
A012	<p>Sovrapprezzo alla voce inerente la realizzazione di pareti "tipo 4" in gesso rivestito additivato con fibre di vetro consistente nella fornitura e posa di:</p> <ul style="list-style-type: none"> - armatura in profili metallici in lamiera di acciaio zincato Z140 da 0,6 mm di spessore, larghezza 75 mm, con rivestimento organico privo di cromo, per guide a pavimento e a soffitto e per montanti ad interasse di 60 cm, conformi alla norma UNI EN 14195. - pannello isolante in lana di vetro da 70 mm di spessore e densità di 70 kg/m³ inserito nell'intercapedine. Compresi i fissaggi, la rasatura dei giunti con stucco conforme alla norma UNI EN 13963, l'applicazione su tutto il perimetro di nastro in polietilene espanso per desolidarizzare la parete dalla struttura portante, i piani di lavoro interni e l'assistenza muraria. 				
	DESCRIZIONE	U.M.	COSTO UNIT.	QUANTITÀ	COSTO
A) Materiali	Prezzo 1C.06.560.0150	mq	€ 76,76	1,0000	€ 76,76
	detrazione doppia lastra 13 mm. su 2 pareti	mq	€ 18,00	-1,00	-€ 18,00
					€ 0,00
					€ 0,00
	TOTALE MATERIALI				€ 58,76
B) Mano d'opera	Op. edile 4° liv. (MA.00.005.0002) (- S.G. e U.I.)	ora	€ 32,50	-1,00	-€ 32,50
	Op. edile 2° liv. (MA.00.005.0010) (- S.G. e U.I.)	ora	€ 28,77		€ 0,00
	Op. edile 1° liv. (MA.00.005.0015) (- S.G. e U.I.)	ora	€ 25,92		€ 0,00
	TOTALE MANO D'OPERA				-€ 32,50
C) Noli e Trasporti	Nolo attrezzatura 1	cad			€ 0,00
	Nolo attrezzatura 2	ora			€ 0,00
	Nolo attrezzatura 3	ora			€ 0,00
	TOTALE NOLI E TRASPORTI				€ 0,00
TOTALE GENERALE (A+B+C)					26,26
D) Spese generali (13%)					
TOTALE PARZIALE (A+B+C+D)					26,26
E) Utile di impresa (10%)					

TOTALE COMPLESSIVO (A+B+C+D+E)	26,26
PREZZO APPLICATO	26,26
SCONTO PARI AL 20%	5,25

PREZZO IN APPALTO: che assume valenza di listino prezzi della Stazione Appaltante, con prezzi di riferimento assunti dai listini regionali, scontato in percentuale.	21,01
--	--------------

ANALISI PREZZI ELEMENTARI

Num.Ord. TARIFFA	DESCRIZIONE DELL'ARTICOLO				
A013	<p>Oneri afferenti la realizzazione di struttura metallica per fissaggio e sostegno finestra tra aula e wc. Il prezzo è comprensivo di:</p> <ul style="list-style-type: none"> - Fornitura e posa di n. 2 profilati metallici verticali zincati a caldo alti 370 cm, fissati mediante piastre e ancoranti metallici alla soletta del pavimento ed al solaio di copertura; - Fornitura e posa di n. 2 profilati metallici orizzontali zincati a caldo lunghi 220 cm., fissati mediante piastre e bullonatura ai profilati metallici verticali. <p>Il prezzo è inoltre comprensivo di ogni altra lavorazione e materiale per dare il lavoro completo e finito a regola d'arte.</p>				
	DESCRIZIONE	U.M.	COSTO UNIT.	QUANTITÀ	COSTO
A) Materiali	Analisi di mercato	a corpo	€ 1.000,00	1,0000	€ 1.000,00
					€ 0,00
					€ 0,00
					€ 0,00
	TOTALE MATERIALI				€ 1.000,00
B) Mano d'opera	Op. edile 4° liv. (MA.00.005.0002) (- S.G. e U.I.)	ora	€ 32,50	3,00	€ 97,50
	Op. edile 2° liv. (MA.00.005.0010) (- S.G. e U.I.)	ora	€ 28,77	3,00	€ 86,31
	Op. edile 1° liv. (MA.00.005.0015) (- S.G. e U.I.)	ora	€ 25,92		€ 0,00
	TOTALE MANO D'OPERA				€ 183,81
C) Noli e Trasporti	Nolo attrezzatura 1	cad			€ 0,00
	Nolo attrezzatura 2	ora			€ 0,00
	Nolo attrezzatura 3	ora			€ 0,00
	TOTALE NOLI E TRASPORTI				€ 0,00
TOTALE GENERALE (A+B+C)					1.183,81
D) Spese generali (13%)					153,90
TOTALE PARZIALE (A+B+C+D)					1.337,71
E) Utile di impresa (10%)					133,77

TOTALE COMPLESSIVO (A+B+C+D+E)	1.471,48
PREZZO APPLICATO	1.471,48
SCONTO PARI AL 20%	294,30

PREZZO IN APPALTO: che assume valenza di listino prezzi della Stazione Appaltante, con prezzi di riferimento assunti dai listini regionali, scontato in percentuale.	1.177,18
--	-----------------

ANALISI PREZZI ELEMENTARI

Num.Ord. TARIFFA	DESCRIZIONE DELL'ARTICOLO				
A014	<p>Fornitura di monoblocchi isolati tipo ALPAC o equivalente: tipo PRESYSTEM SPS NOTA: ove venisse indicato il riferimento specifico ad una marca commerciale/modello, si intende sempre "o equivalente"</p> <p>Il sistema è costituito dai seguenti macro componenti: - Spalle laterali e terzo lato Spalle laterali e terzo lato superiore ad alta resistenza meccanica, ricavati dalla lavorazione di un pannello accoppiato contraddistinto da una resistenza a compressione pari a 354 kPa, costituito da polistirene estruso XPS dello spessore variabile 60-80 mm, $\lambda = 0,033$ W/mK e da una lastra superficiale di fibrocemento conforme a UNI EN 12467, spessore 4 mm, densità 1800 kg/m³. La lastra può essere verniciata con idoneo ciclo di pitturazione o rasata per una finitura a spessore. Profilo esterno personalizzabile in funzione dello strato funzionale più esterno dell'involucro: intonaco, lastra cementizia, cappotto termico, rivestimenti, facciate ventilate ecc. Gestione del nodo con il sistema a cappotto termico secondo le prescrizioni progettuali della UNI 11715 e l'avvallo tecnico del consorzio CORTEXA mediante elemento di raccordo preassemblato denominato "Kit compensazione cappotto" costituito da speciale profilo in PVC a gocciolatoio con rete coestrusa antifessurazione. Falso telaio interno, realizzato incassando a totale taglio termico un pannello in legno OSB 3 oppure un profilo in alluminio. Dotazione di idonee zanche di ancoraggio alla muratura progettate in funzione delle azioni agenti. In corrispondenza degli scuri/persiane, le zanche sono complete di supporto cardine in acciaio zincato di almeno sp. 30/10 mm con boccola filettata M12 per l'inserimento del cardine. Posizionamento variabile in funzione delle esigenze del cliente. In alternativa al supporto cardine M12 è disponibile il sistema LIBERO che prevede l'inserimento nella spalla di blocchetti portacardine in purenit dim. 120x120x50 mm collegati alla muratura mediante staffe in acciaio zincato sp. 30/10. Tale soluzione permette maggiore libertà di posizionamento del cardine e quindi la possibilità di premontare in stabilimento la ferramenta di scuri e persiane.</p> <p>Riferimento abaco serramenti: A-B ; dimensioni L. 1600 H. 2800 SP. 480 mm.</p>				
	DESCRIZIONE	U.M.	COSTO UNIT.	QUANTITÀ	COSTO
A) Materiali	Preventivo ditta specializzata	cad	€ 573,93	1,0000	€ 573,93
					€ 0,00
					€ 0,00
					€ 0,00
	TOTALE MATERIALI				€ 573,93
B) Mano d'opera	Op. edile 4° liv. (MA.00.005.0002) (- S.G. e U.I.)	ora	€ 32,50		€ 0,00
	Op. edile 2° liv. (MA.00.005.0010) (- S.G. e U.I.)	ora	€ 28,77		€ 0,00
	Op. edile 1° liv. (MA.00.005.0015) (- S.G. e U.I.)	ora	€ 25,92		€ 0,00
	TOTALE MANO D'OPERA				€ 0,00
C) Noli e Trasporti	Nolo attrezzatura 1	cad			€ 0,00
	Nolo attrezzatura 2	ora			€ 0,00
	Nolo attrezzatura 3	ora			€ 0,00
	TOTALE NOLI E TRASPORTI				€ 0,00
TOTALE GENERALE (A+B+C)					573,93
D) Spese generali (15%)					86,09
TOTALE PARZIALE (A+B+C+D)					660,02
E) Utile di impresa (10%)					66,00

TOTALE COMPLESSIVO (A+B+C+D+E)	726,02
PREZZO APPLICATO	726,02
SCONTO PARI AL 20%	145,20

PREZZO IN APPALTO: che assume valenza di listino prezzi della Stazione Appaltante, con prezzi di riferimento assunti dai listini regionali, scontato in percentuale.	580,82
--	---------------

ANALISI PREZZI ELEMENTARI

Num.Ord. TARIFFA	DESCRIZIONE DELL'ARTICOLO				
A015	<p>Fornitura di monoblocchi isolati tipo ALPAC o equivalente: tipo PRESYSTEM SPS NOTA: ove venisse indicato il riferimento specifico ad una marca commerciale/modello, si intende sempre "o equivalente"</p> <p>Il sistema è costituito dai seguenti macro componenti: - Spalle laterali e terzo lato Spalle laterali e terzo lato superiore ad alta resistenza meccanica, ricavati dalla lavorazione di un pannello accoppiato contraddistinto da una resistenza a compressione pari a 354 kPa, costituito da polistirene estruso XPS dello spessore variabile 60-80 mm, $\lambda = 0,033$ W/mK e da una lastra superficiale di fibrocemento conforme a UNI EN 12467, spessore 4 mm, densità 1800 kg/m3. La lastra può essere verniciata con idoneo ciclo di pitturazione o rasata per una finitura a spessore. Profilo esterno personalizzabile in funzione dello strato funzionale più esterno dell'involucro: intonaco, lastra cementizia, cappotto termico, rivestimenti, facciate ventilate ecc. Gestione del nodo con il sistema a cappotto termico secondo le prescrizioni progettuali della UNI 11715 e l'avvallo tecnico del consorzio CORTEXA mediante elemento di raccordo preassemblato denominato "Kit compensazione cappotto" costituito da speciale profilo in PVC a gocciolatoio con rete coestrusa antifessurazione. Falso telaio interno, realizzato incassando a totale taglio termico un pannello in legno OSB 3 oppure un profilo in alluminio. Dotazione di idonee zanche di ancoraggio alla muratura progettate in funzione delle azioni agenti. In corrispondenza degli scuri/persiane, le zanche sono complete di supporto cardine in acciaio zincato di almeno sp. 30/10 mm con boccola filettata M12 per l'inserimento del cardine. Posizionamento variabile in funzione delle esigenze del cliente. In alternativa al supporto cardine M12 è disponibile il sistema LIBERO che prevede l'inserimento nella spalla di blocchetti portacardine in purenit dim. 120x120x50 mm collegati alla muratura mediante staffe in acciaio zincato sp. 30/10. Tale soluzione permette maggiore libertà di posizionamento del cardine e quindi la possibilità di premontare in stabilimento la ferramenta di scuri e persiane.</p> <p>Riferimento abaco serramenti: E ; dimensioni L. 800 H. 2800 SP. 480 mm.</p>				
	DESCRIZIONE	U.M.	COSTO UNIT.	QUANTITÀ	COSTO
A) Materiali	Preventivo ditta specializzata	cad	€ 510,57	1,0000	€ 510,57
					€ 0,00
					€ 0,00
					€ 0,00
	TOTALE MATERIALI				€ 510,57
B) Mano d'opera	Op. edile 4° liv. (MA.00.005.0002) (- S.G. e U.I.)	ora	€ 32,50		€ 0,00
	Op. edile 2° liv. (MA.00.005.0010) (- S.G. e U.I.)	ora	€ 28,77		€ 0,00
	Op. edile 1° liv. (MA.00.005.0015) (- S.G. e U.I.)	ora	€ 25,92		€ 0,00
	TOTALE MANO D'OPERA				€ 0,00
C) Noli e Trasporti	Nolo attrezzatura 1	cad			€ 0,00
	Nolo attrezzatura 2	ora			€ 0,00
	Nolo attrezzatura 3	ora			€ 0,00
	TOTALE NOLI E TRASPORTI				€ 0,00
TOTALE GENERALE (A+B+C)					510,57
D) Spese generali (15%)					76,59
TOTALE PARZIALE (A+B+C+D)					587,16
E) Utile di impresa (10%)					58,72

TOTALE COMPLESSIVO (A+B+C+D+E)	645,87
PREZZO APPLICATO	645,87
SCONTO PARI AL 20%	129,17

PREZZO IN APPALTO: che assume valenza di listino prezzi della Stazione Appaltante, con prezzi di riferimento assunti dai listini regionali, scontato in percentuale.	516,70
--	---------------

ANALISI PREZZI ELEMENTARI

Num.Ord. TARIFFA	DESCRIZIONE DELL'ARTICOLO				
A016	<p>Fornitura di monoblocchi isolati tipo ALPAC o equivalente: tipo PRESYSTEM SPS NOTA: ove venisse indicato il riferimento specifico ad una marca commerciale/modello, si intende sempre "o equivalente"</p> <p>Il sistema è costituito dai seguenti macro componenti: - Spalle laterali e terzo lato Spalle laterali e terzo lato superiore ad alta resistenza meccanica, ricavati dalla lavorazione di un pannello accoppiato contraddistinto da una resistenza a compressione pari a 354 kPa, costituito da polistirene estruso XPS dello spessore variabile 60-80 mm, $\lambda = 0,033$ W/mK e da una lastra superficiale di fibrocemento conforme a UNI EN 12467, spessore 4 mm, densità 1800 kg/m3. La lastra può essere verniciata con idoneo ciclo di pitturazione o rasata per una finitura a spessore. Profilo esterno personalizzabile in funzione dello strato funzionale più esterno dell'involucro: intonaco, lastra cementizia, cappotto termico, rivestimenti, facciate ventilate ecc. Gestione del nodo con il sistema a cappotto termico secondo le prescrizioni progettuali della UNI 11715 e l'avvallo tecnico del consorzio CORTEXA mediante elemento di raccordo preassemblato denominato "Kit compensazione cappotto" costituito da speciale profilo in PVC a gocciolatoio con rete coestrusa antifessurazione. Falso telaio interno, realizzato incassando a totale taglio termico un pannello in legno OSB 3 oppure un profilo in alluminio. Dotazione di idonee zanche di ancoraggio alla muratura progettate in funzione delle azioni agenti. In corrispondenza degli scuri/persiane, le zanche sono complete di supporto cardine in acciaio zincato di almeno sp. 30/10 mm con boccola filettata M12 per l'inserimento del cardine. Posizionamento variabile in funzione delle esigenze del cliente. In alternativa al supporto cardine M12 è disponibile il sistema LIBERO che prevede l'inserimento nella spalla di blocchetti portacardine in purenit dim. 120x120x50 mm collegati alla muratura mediante staffe in acciaio zincato sp. 30/10. Tale soluzione permette maggiore libertà di posizionamento del cardine e quindi la possibilità di premontare in stabilimento la ferramenta di scuri e persiane.</p> <p>Riferimento abaco serramenti: F ; dimensioni L. 1600 H. 1800 SP. 480 mm.</p>				
	DESCRIZIONE	U.M.	COSTO UNIT.	QUANTITÀ	COSTO
A) Materiali	Preventivo ditta specializzata	cad	€ 422,45	1,0000	€ 422,45
					€ 0,00
					€ 0,00
					€ 0,00
	TOTALE MATERIALI				€ 422,45
B) Mano d'opera	Op. edile 4° liv. (MA.00.005.0002) (- S.G. e U.I.)	ora	€ 32,50		€ 0,00
	Op. edile 2° liv. (MA.00.005.0010) (- S.G. e U.I.)	ora	€ 28,77		€ 0,00
	Op. edile 1° liv. (MA.00.005.0015) (- S.G. e U.I.)	ora	€ 25,92		€ 0,00
	TOTALE MANO D'OPERA				€ 0,00
C) Noli e Trasporti	Nolo attrezzatura 1	cad			€ 0,00
	Nolo attrezzatura 2	ora			€ 0,00
	Nolo attrezzatura 3	ora			€ 0,00
	TOTALE NOLI E TRASPORTI				€ 0,00
TOTALE GENERALE (A+B+C)					422,45
D) Spese generali (15%)					63,37
TOTALE PARZIALE (A+B+C+D)					485,82
E) Utile di impresa (10%)					48,58

TOTALE COMPLESSIVO (A+B+C+D+E)	534,40
PREZZO APPLICATO	534,40
SCONTO PARI AL 20%	106,88

PREZZO IN APPALTO: che assume valenza di listino prezzi della Stazione Appaltante, con prezzi di riferimento assunti dai listini regionali, scontato in percentuale.	427,52
--	---------------

ANALISI PREZZI ELEMENTARI

Num.Ord. TARIFFA	DESCRIZIONE DELL'ARTICOLO				
A017	<p>Fornitura di monoblocchi isolati tipo ALPAC o equivalente: tipo PRESYSTEM SPS NOTA: ove venisse indicato il riferimento specifico ad una marca commerciale/modello, si intende sempre "o equivalente"</p> <p>Il sistema è costituito dai seguenti macro componenti: - Spalle laterali e terzo lato Spalle laterali e terzo lato superiore ad alta resistenza meccanica, ricavati dalla lavorazione di un pannello accoppiato contraddistinto da una resistenza a compressione pari a 354 kPa, costituito da polistirene estruso XPS dello spessore variabile 60-80 mm, $\lambda = 0,033$ W/mK e da una lastra superficiale di fibrocemento conforme a UNI EN 12467, spessore 4 mm, densità 1800 kg/m3. La lastra può essere verniciata con idoneo ciclo di pitturazione o rasata per una finitura a spessore. Profilo esterno personalizzabile in funzione dello strato funzionale più esterno dell'involucro: intonaco, lastra cementizia, cappotto termico, rivestimenti, facciate ventilate ecc. Gestione del nodo con il sistema a cappotto termico secondo le prescrizioni progettuali della UNI 11715 e l'avvallo tecnico del consorzio CORTEXA mediante elemento di raccordo preassemblato denominato "Kit compensazione cappotto" costituito da speciale profilo in PVC a gocciolatoio con rete coestrusa antifessurazione. Falso telaio interno, realizzato incassando a totale taglio termico un pannello in legno OSB 3 oppure un profilo in alluminio. Dotazione di idonee zanche di ancoraggio alla muratura progettate in funzione delle azioni agenti. In corrispondenza degli scuri/persiane, le zanche sono complete di supporto cardine in acciaio zincato di almeno sp. 30/10 mm con boccola filettata M12 per l'inserimento del cardine. Posizionamento variabile in funzione delle esigenze del cliente. In alternativa al supporto cardine M12 è disponibile il sistema LIBERO che prevede l'inserimento nella spalla di blocchetti portacardine in purenit dim. 120x120x50 mm collegati alla muratura mediante staffe in acciaio zincato sp. 30/10. Tale soluzione permette maggiore libertà di posizionamento del cardine e quindi la possibilità di premontare in stabilimento la ferramenta di scuri e persiane.</p> <p>Riferimento abaco serramenti: G ; dimensioni L. 800 H. 1800 SP. 480 mm.</p>				
	DESCRIZIONE	U.M.	COSTO UNIT.	QUANTITÀ	COSTO
A) Materiali	Preventivo ditta specializzata	cad	€ 359,12	1,0000	€ 359,12
					€ 0,00
					€ 0,00
					€ 0,00
	TOTALE MATERIALI				€ 359,12
B) Mano d'opera	Op. edile 4° liv. (MA.00.005.0002) (- S.G. e U.I.)	ora	€ 32,50		€ 0,00
	Op. edile 2° liv. (MA.00.005.0010) (- S.G. e U.I.)	ora	€ 28,77		€ 0,00
	Op. edile 1° liv. (MA.00.005.0015) (- S.G. e U.I.)	ora	€ 25,92		€ 0,00
	TOTALE MANO D'OPERA				€ 0,00
C) Noli e Trasporti	Nolo attrezzatura 1	cad			€ 0,00
	Nolo attrezzatura 2	ora			€ 0,00
	Nolo attrezzatura 3	ora			€ 0,00
	TOTALE NOLI E TRASPORTI				€ 0,00
TOTALE GENERALE (A+B+C)					359,12
D) Spese generali (15%)					53,87
TOTALE PARZIALE (A+B+C+D)					412,99
E) Utile di impresa (10%)					41,30

TOTALE COMPLESSIVO (A+B+C+D+E)	454,29
PREZZO APPLICATO	454,29
SCONTO PARI AL 20%	90,86

PREZZO IN APPALTO: che assume valenza di listino prezzi della Stazione Appaltante, con prezzi di riferimento assunti dai listini regionali, scontato in percentuale.	363,43
--	---------------

ANALISI PREZZI ELEMENTARI

Num.Ord. TARIFFA	DESCRIZIONE DELL'ARTICOLO				
A018	<p>Fornitura di monoblocchi isolati tipo ALPAC o equivalente: tipo PRESYSTEM SPO NOTA: ove venisse indicato il riferimento specifico ad una marca commerciale/modello, si intende sempre "o equivalente"</p> <p>Il sistema è costituito dai seguenti macro componenti: - Cassonetto ISOMAX Cassonetto prefabbricato ricavato dal taglio a filo caldo di blocchi in polistirene espanso sinterizzato (EPS) preventivamente stagionato. Le pareti laterali di spessore variabile, possono essere arricchite da una greca in rilievo al fine di migliorare l'adesione dell'intonaco oppure pre-assemblate con ulteriori pannelli (gesso rivestito, legnocemento, ecc.) in funzione delle esigenze progettuali. Sul bordo interno un listello in legno OSB 3 o una lastra di fibrocemento garantiscono il filo muro. Profilo esterno personalizzabile in funzione dello strato funzionale più esterno dell'involucro: intonaco, lastra cementizia, cappotto termico, rivestimenti, facciate ventilate ecc. Eventuale gestione del nodo con il sistema a cappotto termico secondo le prescrizioni progettuali della UNI 11715 e l'avvallo tecnico del consorzio CORTEXA mediante elemento di raccordo preassemblato denominato "Kit compensazione cappotto" costituito da speciale profilo in PVC a gocciolatoio con rete coestrusa antifessurazione. Fianchi cassonetto di legno OSB 3 con idonee zanche di ancoraggio alla muratura. Al fine di massimizzare le caratteristiche meccaniche del manufatto, nella parte superiore della cava che accoglie il telo viene inserita una lama piegata ad U in acciaio sp. 12/10 mm.</p> <p>- Spalle laterali Spalle laterali ad alta resistenza meccanica, ricavate dalla lavorazione di un pannello accoppiato contraddistinto da una resistenza a compressione di 354 kPa, costituito da polistirene estruso XPS dello spessore variabile 60-80 mm, $\lambda = 0,033$ W/mK e da una lastra superficiale di fibrocemento conforme a UNI EN 12467, spessore 4 mm, densità 1800 kg/m³. La lastra può essere verniciata con idoneo ciclo di pittura, rasata per una finitura a spessore o utilizzata come supporto per la posa di rivestimenti ceramici. La parte inferiore della spalla presenta un taglio inclinato variabile dall'1 al 2%. Le spalle possono essere personalizzate con un profilo esterno in funzione dello strato funzionale più esterno dell'involucro: intonaco, lastra cementizia, cappotto termico, rivestimenti, facciate ventilate ecc. Falso telaio interno, realizzato incassando a totale taglio termico un pannello in legno OSB 3 oppure un profilo in alluminio. Dotazione di idonee zanche di ancoraggio alla muratura progettate in funzione delle azioni agenti.</p> <p>Riferimento abaco serramenti: C ; dimensioni L. 3300 H. 2800 SP. 550 mm.</p>				
	DESCRIZIONE	U.M.	COSTO UNIT.	QUANTITÀ	COSTO
A) Materiali	Preventivo ditta specializzata	cad	€ 922,58	1,0000	€ 922,58
					€ 0,00
					€ 0,00
					€ 0,00
	TOTALE MATERIALI				€ 922,58
B) Mano d'opera	Op. edile 4° liv. (MA.00.005.0002) (- S.G. e U.I.)	ora	€ 32,50		€ 0,00
	Op. edile 2° liv. (MA.00.005.0010) (- S.G. e U.I.)	ora	€ 28,77		€ 0,00
	Op. edile 1° liv. (MA.00.005.0015) (- S.G. e U.I.)	ora	€ 25,92		€ 0,00
	TOTALE MANO D'OPERA				€ 0,00
C) Noli e Trasporti	Nolo attrezzatura 1	cad			€ 0,00
	Nolo attrezzatura 2	ora			€ 0,00
	Nolo attrezzatura 3	ora			€ 0,00
	TOTALE NOLI E TRASPORTI				€ 0,00
TOTALE GENERALE (A+B+C)					922,58

D) Spese generali (15%)	138,39
TOTALE PARZIALE (A+B+C+D)	1.060,97
E) Utile di impresa (10%)	106,10
TOTALE COMPLESSIVO (A+B+C+D+E)	1.167,06
PREZZO APPLICATO	1.167,06
SCONTO PARI AL 20%	233,41

PREZZO IN APPALTO: che assume valenza di listino prezzi della Stazione Appaltante, con prezzi di riferimento assunti dai listini regionali, scontato in percentuale.	933,65
---	--------

ANALISI PREZZI ELEMENTARI

Num.Ord. TARIFFA	DESCRIZIONE DELL'ARTICOLO				
A019	<p>Fornitura di monoblocchi isolati tipo ALPAC o equivalente: tipo PRESYSTEM SPO NOTA: ove venisse indicato il riferimento specifico ad una marca commerciale/modello, si intende sempre "o equivalente"</p> <p>Il sistema è costituito dai seguenti macro componenti: - Cassonetto ISOMAX Cassonetto prefabbricato ricavato dal taglio a filo caldo di blocchi in polistirene espanso sinterizzato (EPS) preventivamente stagionato. Le pareti laterali di spessore variabile, possono essere arricchite da una greca in rilievo al fine di migliorare l'adesione dell'intonaco oppure pre-assemblate con ulteriori pannelli (gesso rivestito, legnocemento, ecc.) in funzione delle esigenze progettuali. Sul bordo interno un listello in legno OSB 3 o una lastra di fibrocemento garantiscono il filo muro. Profilo esterno personalizzabile in funzione dello strato funzionale più esterno dell'involucro: intonaco, lastra cementizia, cappotto termico, rivestimenti, facciate ventilate ecc. Eventuale gestione del nodo con il sistema a cappotto termico secondo le prescrizioni progettuali della UNI 11715 e l'avvallo tecnico del consorzio CORTEXA mediante elemento di raccordo preassemblato denominato "Kit compensazione cappotto" costituito da speciale profilo in PVC a gocciolatoio con rete coestrusa antifessurazione. Fianchi cassonetto di legno OSB 3 con idonee zanche di ancoraggio alla muratura. Al fine di massimizzare le caratteristiche meccaniche del manufatto, nella parte superiore della cava che accoglie il telo viene inserita una lama piegata ad U in acciaio sp. 12/10 mm. - Spalle laterali Spalle laterali ad alta resistenza meccanica, ricavate dalla lavorazione di un pannello accoppiato contraddistinto da una resistenza a compressione di 354 kPa, costituito da polistirene estruso XPS dello spessore variabile 60-80 mm, $\lambda = 0,033$ W/mK e da una lastra superficiale di fibrocemento conforme a UNI EN 12467, spessore 4 mm, densità 1800 kg/m³. La lastra può essere verniciata con idoneo ciclo di pittura, rasata per una finitura a spessore o utilizzata come supporto per la posa di rivestimenti ceramici. La parte inferiore della spalla presenta un taglio inclinato variabile dall'1 al 2%. Le spalle possono essere personalizzate con un profilo esterno in funzione dello strato funzionale più esterno dell'involucro: intonaco, lastra cementizia, cappotto termico, rivestimenti, facciate ventilate ecc. Falso telaio interno, realizzato incassando a totale taglio termico un pannello in legno OSB 3 oppure un profilo in alluminio. Dotazione di idonee zanche di ancoraggio alla muratura progettate in funzione delle azioni agenti.</p> <p>Riferimento abaco serramenti: D ; dimensioni L. 1600 H. 2800 SP. 550 mm.</p>				
	DESCRIZIONE	U.M.	COSTO UNIT.	QUANTITÀ	COSTO
A) Materiali	Preventivo ditta specializzata	cad	€ 644,87	1,0000	€ 644,87
					€ 0,00
					€ 0,00
					€ 0,00
	TOTALE MATERIALI				€ 644,87
B) Mano d'opera	Op. edile 4° liv. (MA.00.005.0002) (- S.G. e U.I.)	ora	€ 32,50		€ 0,00
	Op. edile 2° liv. (MA.00.005.0010) (- S.G. e U.I.)	ora	€ 28,77		€ 0,00
	Op. edile 1° liv. (MA.00.005.0015) (- S.G. e U.I.)	ora	€ 25,92		€ 0,00
	TOTALE MANO D'OPERA				€ 0,00
C) Noli e Trasporti	Nolo attrezzatura 1	cad			€ 0,00
	Nolo attrezzatura 2	ora			€ 0,00
	Nolo attrezzatura 3	ora			€ 0,00
	TOTALE NOLI E TRASPORTI				€ 0,00
TOTALE GENERALE (A+B+C)					644,87

D) Spese generali (15%)	96,73
TOTALE PARZIALE (A+B+C+D)	741,60
E) Utile di impresa (10%)	74,16
TOTALE COMPLESSIVO (A+B+C+D+E)	815,76
PREZZO APPLICATO	815,76
SCONTO PARI AL 20%	163,15

PREZZO IN APPALTO: che assume valenza di listino prezzi della Stazione Appaltante, con prezzi di riferimento assunti dai listini regionali, scontato in percentuale.	652,61
---	--------

ANALISI PREZZI ELEMENTARI

Num.Ord. TARIFFA	DESCRIZIONE DELL'ARTICOLO				
A020	<p>Fornitura di monoblocchi isolati tipo ALPAC o equivalente: tipo PRESYSTEM SPS / SPO NOTA: ove venisse indicato il riferimento specifico ad una marca commerciale/modello, si intende sempre "o equivalente"</p> <p>Il sistema è costituito dai seguenti macro componenti: - Sottobancale Sotto davanzale: ricavato dalla lavorazione di un pannello accoppiato con resistenza a compressione di 354 kPa, costituito da polistirene estruso XPS dello spessore di 60 mm, $\lambda = 0,033$ W/ mK e da una lastra di fibrocemento conforme a UNI EN 12467 dello spessore di 4 mm. Su tre lati presenta una cornice isolata a taglio termico dello spessore di 35 mm, con la funzione di contenere ed isolare il davanzale. Profilo esterno personalizzabile in funzione dello strato funzionale più esterno dell'involucro: intonaco, lastra cementizia, cappotto termico, rivestimenti, facciate ventilate ecc... Sotto soglia: posato in pendenza fino a solaio grezzo (non sono previsti cordoli a carico impresa), idoneo all'impermeabilizzazione a caldo con fiamma libera, ricavato dalla lavorazione di un blocco in polistirene espanso EPS dalla geometria variabile, rivestito da una lastra di legno-cemento multistrato conforme a UNI EN 13986 dello spessore di 16 mm, $\lambda = 0,35$ W/mK, densità 1250 kg/m3, classe B1 di reazione al fuoco.</p> <p>n. 15 sottobancali Duripanel con taglio termico 4,84 ml sottobancale tipo 2 - finestre</p>				
	DESCRIZIONE	U.M.	COSTO UNIT.	QUANTITÀ	COSTO
A) Materiali	Preventivo ditta specializzata	corpo	€ 2.244,96	1,0000	€ 2.244,96
					€ 0,00
					€ 0,00
					€ 0,00
					€ 0,00
	TOTALE MATERIALI				€ 2.244,96
B) Mano d'opera	Op. edile 4° liv. (MA.00.005.0002) (- S.G. e U.I.)	ora	€ 32,50		€ 0,00
	Op. edile 2° liv. (MA.00.005.0010) (- S.G. e U.I.)	ora	€ 28,77		€ 0,00
	Op. edile 1° liv. (MA.00.005.0015) (- S.G. e U.I.)	ora	€ 25,92		€ 0,00
					€ 0,00
	TOTALE MANO D'OPERA				€ 0,00
C) Noli e Trasporti	Nolo attrezzatura 1	cad			€ 0,00
	Nolo attrezzatura 2	ora			€ 0,00
	Nolo attrezzatura 3	ora			€ 0,00
					€ 0,00
	TOTALE NOLI E TRASPORTI				€ 0,00
TOTALE GENERALE (A+B+C)					2.244,96
D) Spese generali (15%)					336,74
TOTALE PARZIALE (A+B+C+D)					2.581,70
E) Utile di impresa (10%)					258,17
TOTALE COMPLESSIVO (A+B+C+D+E)					2.839,87
PREZZO APPLICATO					2.839,87
SCONTO PARI AL 20%					567,97

PREZZO IN APPALTO:
che assume valenza di listino prezzi della Stazione Appaltante, con prezzi di riferimento assunti dai listini regionali, scontato in percentuale.

2.271,90

ANALISI PREZZI ELEMENTARI

Num.Ord. TARIFFA	DESCRIZIONE DELL'ARTICOLO				
A021	<p>Montaggi di monoblocchi isolati tipo ALPAC o equivalente: tipo PRESYSTEM SPS / SPO NOTA: ove venisse indicato il riferimento specifico ad una marca commerciale/modello, si intende sempre "o equivalente"</p> <p>Montaggio dei seguenti elementi: - N. 5 blocchi ISOMAX - N. 10 blocchi SPC-SSP FIX - N. 15 zanche doppio lato porta</p>				
	DESCRIZIONE	U.M.	COSTO UNIT.	QUANTITÀ	COSTO
A) Materiali	Preventivo ditta specializzata	corpo	€ 606,90	1,0000	€ 606,90
					€ 0,00
					€ 0,00
					€ 0,00
					€ 0,00
	TOTALE MATERIALI				€ 606,90
B) Mano d'opera	Op. edile 4° liv. (MA.00.005.0002) (- S.G. e U.I.)	ora	€ 32,50		€ 0,00
	Op. edile 2° liv. (MA.00.005.0010) (- S.G. e U.I.)	ora	€ 28,77		€ 0,00
	Op. edile 1° liv. (MA.00.005.0015) (- S.G. e U.I.)	ora	€ 25,92		€ 0,00
	TOTALE MANO D'OPERA				€ 0,00
C) Noli e Trasporti	Nolo attrezzatura 1	cad			€ 0,00
	Nolo attrezzatura 2	ora			€ 0,00
	Nolo attrezzatura 3	ora			€ 0,00
	TOTALE NOLI E TRASPORTI				€ 0,00
TOTALE GENERALE (A+B+C)					606,90
D) Spese generali (15%)					91,04
TOTALE PARZIALE (A+B+C+D)					697,94
E) Utile di impresa (10%)					69,79
TOTALE COMPLESSIVO (A+B+C+D+E)					767,73
PREZZO APPLICATO					767,73
SCONTO PARI AL 20%					153,55

PREZZO IN APPALTO:
 che assume valenza di listino prezzi della Stazione Appaltante, con prezzi di riferimento assunti dai listini regionali, scontato in percentuale.

614,18

ANALISI PREZZI ELEMENTARI

Num.Ord. TARIFFA	DESCRIZIONE DELL'ARTICOLO				
A022	Posa in opera di tutti gli elementi per monoblocchi isolati tipo ALPAC o equivalente: tipo PRESYSTEM SPS / SPO (spalle, terzo elemento, sottobancali, ecc., tutto compreso) Il prezzo è inoltre comprensivo delle spese di trasporto in cantiere di tutti gli elementi computati con le altre voci del computo metrico. NOTA: ove venisse indicato il riferimento specifico ad una marca commerciale/modello, si intende sempre "o equivalente"				
	DESCRIZIONE	U.M.	COSTO UNIT.	QUANTITÀ	COSTO
A) Materiali	Preventivo ditta specializzata	corpo	€ 4.145,70	1,0000	€ 4.145,70
					€ 0,00
					€ 0,00
					€ 0,00
					€ 0,00
	TOTALE MATERIALI				€ 4.145,70
B) Mano d'opera	Op. edile 4° liv. (MA.00.005.0002) (- S.G. e U.I.)	ora	€ 32,50		€ 0,00
	Op. edile 2° liv. (MA.00.005.0010) (- S.G. e U.I.)	ora	€ 28,77		€ 0,00
	Op. edile 1° liv. (MA.00.005.0015) (- S.G. e U.I.)	ora	€ 25,92		€ 0,00
	TOTALE MANO D'OPERA				€ 0,00
C) Noli e Trasporti	Nolo attrezzatura 1	cad			€ 0,00
	Nolo attrezzatura 2	ora			€ 0,00
	Nolo attrezzatura 3	ora			€ 0,00
	TOTALE NOLI E TRASPORTI				€ 0,00
TOTALE GENERALE (A+B+C)					4.145,70
D) Spese generali (15%)					621,86
TOTALE PARZIALE (A+B+C+D)					4.767,56
E) Utile di impresa (10%)					476,76
TOTALE COMPLESSIVO (A+B+C+D+E)					5.244,31
PREZZO APPLICATO					5.244,31
SCONTO PARI AL 20%					1.048,86

PREZZO IN APPALTO:
 che assume valenza di listino prezzi della Stazione Appaltante, con prezzi di riferimento assunti dai listini regionali, scontato in percentuale.

4.195,45

ANALISI PREZZI ELEMENTARI

Num.Ord. TARIFFA	DESCRIZIONE DELL'ARTICOLO				
A023	<p>Posa in opera di tutti gli elementi per monoblocchi isolati tipo ALPAC o equivalente: tipo PRESYSTEM SPS / SPO (spalle, terzo elemento, sottobancali, ecc..., tutto compreso) Il prezzo è inoltre comprensivo delle spese di trasporto in cantiere di tutti gli elementi computati con le altre voci del computo metrico. NOTA: ove venisse indicato il riferimento specifico ad una marca commerciale/modello, si intende sempre "o equivalente"</p>				
	DESCRIZIONE	U.M.	COSTO UNIT.	QUANTITÀ	COSTO
A) Materiali	Listino prezzi ditta specializzata	cad	€ 1.524,00	1,0000	€ 1.524,00
					€ 0,00
					€ 0,00
					€ 0,00
					€ 0,00
	TOTALE MATERIALI				€ 1.524,00
B) Mano d'opera	Op. edile 4° liv. (MA.00.005.0002) (- S.G. e U.I.)	ora	€ 32,50		€ 0,00
	Op. edile 2° liv. (MA.00.005.0010) (- S.G. e U.I.)	ora	€ 28,77	1,00	€ 28,77
	Op. edile 1° liv. (MA.00.005.0015) (- S.G. e U.I.)	ora	€ 25,92	1,00	€ 25,92
	TOTALE MANO D'OPERA				€ 54,69
C) Noli e Trasporti	Nolo attrezzatura 1	cad			€ 0,00
	Nolo attrezzatura 2	ora			€ 0,00
	Nolo attrezzatura 3	ora			€ 0,00
	TOTALE NOLI E TRASPORTI				€ 0,00
TOTALE GENERALE (A+B+C)					1.578,69
D) Spese generali (15%)					236,80
TOTALE PARZIALE (A+B+C+D)					1.815,49
E) Utile di impresa (10%)					181,55
TOTALE COMPLESSIVO (A+B+C+D+E)					1.997,04
PREZZO APPLICATO					1.997,04
SCONTO PARI AL 20%					399,41

PREZZO IN APPALTO:
 che assume valenza di listino prezzi della Stazione Appaltante, con prezzi di riferimento assunti dai listini regionali, scontato in percentuale.

1.597,63

ANALISI PREZZI ELEMENTARI

Num.Ord. TARIFFA	DESCRIZIONE DELL'ARTICOLO				
A024	<p>Fornitura e posa in opera di rubinetteria per lavabo Geberit Bambini miscelatore monocomando "o equivalente" art. n. 116.207.21.1.</p> <p>Il prezzo è comprensivo di ogni altra lavorazione e materiale per dare il lavoro completo e finito a regola d'arte.</p>				
	DESCRIZIONE	U.M.	COSTO UNIT.	QUANTITÀ	COSTO
A) Materiali	Listino prezzi ditta specializzata	cad	€ 400,00	1,0000	€ 400,00
					€ 0,00
					€ 0,00
					€ 0,00
					€ 0,00
	TOTALE MATERIALI				€ 400,00
B) Mano d'opera	Op. edile 4° liv. (MA.00.005.0002) (- S.G. e U.I.)	ora	€ 32,50		€ 0,00
	Op. edile 2° liv. (MA.00.005.0010) (- S.G. e U.I.)	ora	€ 28,77	0,50	€ 14,39
	Op. edile 1° liv. (MA.00.005.0015) (- S.G. e U.I.)	ora	€ 25,92	0,50	€ 12,96
	TOTALE MANO D'OPERA				€ 27,35
C) Noli e Trasporti	Nolo attrezzatura 1	cad			€ 0,00
	Nolo attrezzatura 2	ora			€ 0,00
	Nolo attrezzatura 3	ora			€ 0,00
	TOTALE NOLI E TRASPORTI				€ 0,00
TOTALE GENERALE (A+B+C)					427,35
D) Spese generali (15%)					64,10
TOTALE PARZIALE (A+B+C+D)					491,45
E) Utile di impresa (10%)					49,14
TOTALE COMPLESSIVO (A+B+C+D+E)					540,59
PREZZO APPLICATO					540,59
SCONTO PARI AL 20%					108,12

PREZZO IN APPALTO:
che assume valenza di listino prezzi della Stazione Appaltante, con prezzi di riferimento assunti dai listini regionali, scontato in percentuale.

432,47

ANALISI PREZZI ELEMENTARI

Num.Ord. TARIFFA	DESCRIZIONE DELL'ARTICOLO				
A025	<p>Fornitura e posa in opera di vaso a pavimento Geberit Bambini per bambini, vaso a cacciata, Rimfree, per sedile del vaso "o equivalente" art. n. 502.966.00.1.</p> <p>Il prezzo è comprensivo di ogni altra lavorazione e materiale per dare il lavoro completo e finito a regola d'arte.</p>				
DESCRIZIONE		U.M.	COSTO UNIT.	QUANTITÀ	COSTO
A) Materiali	Listino prezzi ditta specializzata	cad	€ 284,00	1,0000	€ 284,00
					€ 0,00
					€ 0,00
					€ 0,00
	TOTALE MATERIALI				€ 284,00
B) Mano d'opera	Op. edile 4° liv. (MA.00.005.0002) (- S.G. e U.I.)	ora	€ 32,50		€ 0,00
	Op. edile 2° liv. (MA.00.005.0010) (- S.G. e U.I.)	ora	€ 28,77	0,50	€ 14,39
	Op. edile 1° liv. (MA.00.005.0015) (- S.G. e U.I.)	ora	€ 25,92	0,50	€ 12,96
	TOTALE MANO D'OPERA				€ 27,35
C) Noli e Trasporti	Nolo attrezzatura 1	cad			€ 0,00
	Nolo attrezzatura 2	ora			€ 0,00
	Nolo attrezzatura 3	ora			€ 0,00
	TOTALE NOLI E TRASPORTI				€ 0,00
TOTALE GENERALE (A+B+C)					311,35
D) Spese generali (15%)					46,70
TOTALE PARZIALE (A+B+C+D)					358,05
E) Utile di impresa (10%)					35,80
TOTALE COMPLESSIVO (A+B+C+D+E)					393,85
PREZZO APPLICATO					393,85
SCONTO PARI AL 20%					78,77

PREZZO IN APPALTO:
che assume valenza di listino prezzi della Stazione Appaltante, con prezzi di riferimento assunti dai listini regionali, scontato in percentuale.

315,08

ANALISI PREZZI ELEMENTARI

Num.Ord. TARIFFA	DESCRIZIONE DELL'ARTICOLO				
A026	<p>Fornitura e posa in opera di tavoletta del vaso Geberit Bambini per bambini, con funzione di supporto "o equivalente" art. n. 502.971.01.1.</p> <p>Il prezzo è comprensivo di ogni altra lavorazione e materiale per dare il lavoro completo e finito a regola d'arte.</p>				
	DESCRIZIONE	U.M.	COSTO UNIT.	QUANTITÀ	COSTO
A) Materiali	Listino prezzi ditta specializzata	cad	€ 106,00	1,0000	€ 106,00
					€ 0,00
					€ 0,00
					€ 0,00
	TOTALE MATERIALI				€ 106,00
B) Mano d'opera	Op. edile 4° liv. (MA.00.005.0002) (- S.G. e U.I.)	ora	€ 32,50		€ 0,00
	Op. edile 2° liv. (MA.00.005.0010) (- S.G. e U.I.)	ora	€ 28,77	0,50	€ 14,39
	Op. edile 1° liv. (MA.00.005.0015) (- S.G. e U.I.)	ora	€ 25,92	0,50	€ 12,96
	TOTALE MANO D'OPERA				€ 27,35
C) Noli e Trasporti	Nolo attrezzatura 1	cad			€ 0,00
	Nolo attrezzatura 2	ora			€ 0,00
	Nolo attrezzatura 3	ora			€ 0,00
	TOTALE NOLI E TRASPORTI				€ 0,00
TOTALE GENERALE (A+B+C)					133,35
D) Spese generali (15%)					20,00
TOTALE PARZIALE (A+B+C+D)					153,35
E) Utile di impresa (10%)					15,33
TOTALE COMPLESSIVO (A+B+C+D+E)					168,68
PREZZO APPLICATO					168,68
SCONTO PARI AL 20%					33,74

PREZZO IN APPALTO:
che assume valenza di listino prezzi della Stazione Appaltante, con prezzi di riferimento assunti dai listini regionali, scontato in percentuale.

134,95

ANALISI PREZZI ELEMENTARI

Num.Ord. TARIFFA	DESCRIZIONE DELL'ARTICOLO				
A027	<p>Fornitura e posa in opera di placca di comando Geberit Sigma01 "o equivalente" per risciacquo a due quantità, per vaso bambini, art. n. 115.770.SX.5.</p> <p>Il prezzo è comprensivo di ogni altra lavorazione e materiale per dare il lavoro completo e finito a regola d'arte.</p>				
	DESCRIZIONE	U.M.	COSTO UNIT.	QUANTITÀ	COSTO
A) Materiali	Listino prezzi ditta specializzata	cad	€ 136,57	1,0000	€ 136,57
					€ 0,00
					€ 0,00
					€ 0,00
	TOTALE MATERIALI				€ 136,57
B) Mano d'opera	Op. edile 4° liv. (MA.00.005.0002) (- S.G. e U.I.)	ora	€ 32,50		€ 0,00
	Op. edile 2° liv. (MA.00.005.0010) (- S.G. e U.I.)	ora	€ 28,77	0,50	€ 14,39
	Op. edile 1° liv. (MA.00.005.0015) (- S.G. e U.I.)	ora	€ 25,92		€ 0,00
	TOTALE MANO D'OPERA				€ 14,39
C) Noli e Trasporti	Nolo attrezzatura 1	cad			€ 0,00
	Nolo attrezzatura 2	ora			€ 0,00
	Nolo attrezzatura 3	ora			€ 0,00
	TOTALE NOLI E TRASPORTI				€ 0,00
TOTALE GENERALE (A+B+C)					150,96
D) Spese generali (15%)					22,64
TOTALE PARZIALE (A+B+C+D)					173,60
E) Utile di impresa (10%)					17,36
TOTALE COMPLESSIVO (A+B+C+D+E)					190,96
PREZZO APPLICATO					190,96
SCONTO PARI AL 20%					38,19

PREZZO IN APPALTO:

che assume valenza di listino prezzi della Stazione Appaltante, con prezzi di riferimento assunti dai listini regionali, scontato in percentuale.

152,77

ANALISI PREZZI ELEMENTARI

Num.Ord. TARIFFA	DESCRIZIONE DELL'ARTICOLO				
B001	Opere non giustificabili a misura, soggette a ordine e verifiche della D.L.				
	DESCRIZIONE	U.M.	COSTO UNIT.	QUANTITÀ	COSTO
A) Materiali	Materiali vari	a corpo	€ 1.800,00	1,0000	€ 1.800,00
					€ 0,00
					€ 0,00
					€ 0,00
					€ 0,00
	TOTALE MATERIALI				€ 1.800,00
B) Mano d'opera	Op. edile 4° liv. (MA.00.005.0002) (- S.G. e U.I.)	ora	€ 32,50	24,00	€ 780,00
	Op. edile 2° liv. (MA.00.005.0010) (- S.G. e U.I.)	ora	€ 28,77	24,00	€ 690,48
	Op. edile 1° liv. (MA.00.005.0015) (- S.G. e U.I.)	ora	€ 25,92		€ 0,00
	TOTALE MANO D'OPERA				€ 1.470,48
C) Noli e Trasporti	Nolo attrezzatura 1	cad			€ 0,00
	Nolo attrezzatura 2	ora			€ 0,00
	Nolo attrezzatura 3	ora			€ 0,00
	TOTALE NOLI E TRASPORTI				€ 0,00
TOTALE GENERALE (A+B+C)					3.270,48
D) Spese generali (15%)					490,57
TOTALE PARZIALE (A+B+C+D)					3.761,05
E) Utile di impresa (10%)					376,11
TOTALE COMPLESSIVO (A+B+C+D+E)					4.137,16
PREZZO APPLICATO					4.137,16
SCONTO PARI AL 20%					827,43

PREZZO IN APPALTO:
che assume valenza di listino prezzi della Stazione Appaltante, con prezzi di riferimento assunti dai listini regionali, scontato in percentuale.

3.309,73

FUTURA

 **LA SCUOLA
PER L'ITALIA DI DOMANI**

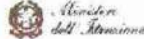

Finanziato
dall'Unione europea
NextGenerationEU

PNRR M4C1 - 1.1 Min. Istruzione - PIANO ASILI NIDO E INFANZIA
C.U.P. F18H22001420006
POTENZIAMENTO POLO INFANZIA - ASILO NIDO
Progetto Esecutivo

COMMITTENTE

Amministrazione Comunale di
Fornovo San Giovanni

TIPOLOGIA / TITOLO DELL'ELABORATO

ALLEGATO ALL'ANALISI PREZZI

24 04 BG DC ARC 08 00

ANALISI PREZZI DETTAGLIATO IMPIANTI ELETTRICI **Riferimento voce "ELETT001"**

**ANALISI PREZZI
IMPIANTI ELETTRICI E SPECIALI**

N.B.

**IL PREZZO TOTALE DI CIASCUNA VOCE RISULTANTE DALL'ANALISI
PREZZI DI SEGUITO RIPORTATA E' STATA POI INSERITA SCONTATA
DEL 20% NEL COMPUTO METRICO ESTIMATIVO E NELL'ELENCO
PREZZI UNITARI DI PROGETTO**

Prezzario di riferimento

Prezzario Regionale delle opere Pubbliche 2024 Lombardia

Voce di Analisi Prezzi n°

1

Codice di riferimento di Computo metrico

IE020.001

u.m.

cad

prezzo unitario

€ 756,00

Descrizione voce di Elenco Prezzi

Quadro sottocontatore Asilo Nido

Riferimento prezzo unitario, codice	u.m. prezz. di rif.	prezzo unitario in (euro/u.m.)	Quantità per u.m. di voce di AP	Importo parziale
---	---------------------------	-----------------------------------	---------------------------------------	------------------

Materiali

Quadro sottocontatore Asilo Nido

prezzo derivante da offerta Schneider n°24-159BX		cad	786,00	1	€ 786,00
prezzo derivante da offerta Schneider dedotto sconto medio installatore (30%)		cad	€ 550,20	1	€ 550,20
prezzo derivante da mercato					€ 550,20
				totale netto materiali	€ 550,20
				spese generali materiali 13,5%	€ 74,28
				utili di impresa materiali 10%	€ 62,45
				totale materiali	€ 686,92

Noli (macchinari e attrezzature) e Trasporti

prezzo derivante da prezzario ufficiale	--	--	--	--	--
prezzo derivante da mercato	--	--	--	--	--
				totale netto noli e trasporti	€ -
				oneri sicurezza	€ -
				spese generali noli e trasporti	€ -
				utili di impresa noli e trasporti 13,5%	€ -
				utili di impresa noli e trasporti 10%	€ -
				totale noli e trasporti	€ -

Manodopera

Operaio specializzato proveto, operaio specializzato e operaio qualificato

Operaio impiantista livello B1	RU.00.01.00.0025	h	€ 34,84	2,00	€ 69,68
Operaio impiantista livello C3	RU.00.01.00.0020	h	€ 32,53	0,00	€ -
Operaio impiantista livello C2	RU.00.01.00.0015	h	€ 30,38	0,00	€ -
Operaio impiantista livello C1	RU.00.01.00.0010	h	€ 29,71	0,00	€ -
Operaio impiantista livello D1	RU.00.01.00.0000	h	€ 26,31	0,00	€ -
				totale netto manodopera	€ 69,68
				Totale Materiali	€ 686,92
				Totale Manodopera	€ 69,68

Prezzario di riferimento

Prezzario Regionale delle opere Pubbliche 2024 Lombardia

Voce di Analisi Prezzi n°

2

Codice di riferimento di Computo metrico

IE020.002

u.m.

cad

prezzo unitario

€ 11.943,00

Descrizione voce di Elenco Prezzi

Quadro Asilo Nido

Riferimento prezzo unitario, codice	u.m. prezz. di rif.	prezzo unitario in (euro/u.m.)	Quantità per u.m. di voce di AP	Importo parziale
---	---------------------------	-----------------------------------	---------------------------------------	------------------

Materiali

Quadro Asilo Nido

prezzo derivante da offerta Schneider n°24-159BX		cad	13.214,00	1	€ 13.214,00
prezzo derivante da offerta Schneider dedotto sconto medio installatore (30%)		cad	€ 9.249,80	1	€ 9.249,80
prezzo derivante da mercato					€ 9.249,80

totale netto materiali	€ 9.249,80
spese generali materiali 13,5%	1.248,72 €
utili di impresa materiali 10%	€ 51,29
totale materiali	€ 10.549,81

Noli (macchinari e attrezzature) e Trasporti

prezzo derivante da prezzario ufficiale	--	--	--	--	--
prezzo derivante da mercato	--	--	--	--	--

totale netto noli e trasporti	
oneri sicurezza	
spese generali noli e trasporti	
utili di impresa noli e trasporti 13,5%	
utili di impresa noli e trasporti 10%	
totale noli e trasporti	

Manodopera

Operaio specializzato proveto, operaio specializzato e operaio qualificato

Operaio impiantista livello B1	RU.00.01.00.0025	h	€ 34,84	40,00	€ 1.393,60
Operaio impiantista livello C3	RU.00.01.00.0020	h	€ 32,53	0,00	€ -
Operaio impiantista livello C2	RU.00.01.00.0015	h	€ 30,38	0,00	€ -
Operaio impiantista livello C1	RU.00.01.00.0010	h	€ 29,71	0,00	€ -
Operaio impiantista livello D1	RU.00.01.00.0000	h	€ 26,31	0,00	€ -

totale netto manodopera	€ 1.393,60
-------------------------	------------

Totale Materiali	€ 10.549,81
Totale Manodopera	€ 1.393,60

Prezzario di riferimento

Prezzario Regionale delle opere Pubbliche 2024 Lombardia

Voce di Analisi Prezzi n°

3

Codice di riferimento di Computo metrico

IE020.003

u.m. cad

prezzo unitario € 711,00

Descrizione voce di Elenco Prezzi

Modifiche al quadro Sottocontatore scuola dell'infanzia

Riferimento prezzo unitario, codice	u.m. prezz. di rif.	prezzo unitario in (euro/u.m.)	Quantità per u.m. di voce di AP	Importo parziale
---	---------------------------	-----------------------------------	---------------------------------------	------------------

Materiali

Modifiche al quadro Sottocontatore scuola dell'infanzia

prezzo derivante da offerta Schneider n°24-159BX		cad	415,00	1	€	415,00
prezzo derivante da offerta Schneider dedotto sconto medio installatore (30%)		cad	€ 290,50	1	€	290,50
prezzo derivante da mercato					€	290,50
totale netto materiali						€ 290,50
spese generali materiali						13,5% € 39,22
utili di impresa materiali						10% € 32,97
totale materiali						€ 362,69

Noli (macchinari e attrezzature) e Trasporti

prezzo derivante da prezzario ufficiale	--	--	--	--	--	--
prezzo derivante da mercato	--	--	--	--	--	--
totale netto noli e trasporti						€ -
oneri sicurezza						€ -
spese generali noli e trasporti						13,5% € -
utili di impresa noli e trasporti						10% € -
totale noli e trasporti						€ -

Manodopera

Operaio specializzato proveto, operaio specializzato e operaio qualificato

Operaio impiantista livello B1	RU.00.01.00.0025	h	€ 34,84	10,00	€	348,40
Operaio impiantista livello C3	RU.00.01.00.0020	h	€ 32,53	0,00	€	-
Operaio impiantista livello C2	RU.00.01.00.0015	h	€ 30,38	0,00	€	-
Operaio impiantista livello C1	RU.00.01.00.0010	h	€ 29,71	0,00	€	-
Operaio impiantista livello D1	RU.00.01.00.0000	h	€ 26,31	0,00	€	-
totale netto manodopera						€ 348,40
oneri sicurezza						0% € -
spese generali manodopera						0% € -
utili di impresa manodopera						0% € -
totale manodopera						€ 348,40

Totale Materiali	€ 362,69
Totale Manodopera	€ 348,40

Prezzario di riferimento

Prezzario Regionale delle opere Pubbliche 2024 Lombardia

Voce di Analisi Prezzi n°

4

Codice di riferimento di Computo metrico

IE125x.004.A

u.m.

cad

prezzo unitario

€

297,00

Descrizione voce di Elenco Prezzi

Lampada marca ES-SYSTEM mod: MODERNA 2 MP

Riferimento prezzo unitario, codice	u.m. prezz. di rif.	prezzo unitario in (euro/u.m.)	Quantità per u.m. di voce di AP	Importo parziale
---	---------------------------	-----------------------------------	---------------------------------------	------------------

Materiali

Lampada marca ES-SYSTEM mod: MODERNA 2 MP

prezzo netto derivante da offerta PC/1231-03 del 25/09/2024 ditta Vialuce		cad	€ 220,50	1	€ 220,50
---	--	-----	----------	---	----------

prezzo derivante da mercato					€ 220,50
-----------------------------	--	--	--	--	----------

totale netto materiali		€ 220,50
spese generali materiali	13,5%	€ 29,77
utili di impresa materiali	10%	€ 25,03
totale materiali		€ 275,29

Noli (macchinari e attrezzature) e Trasporti

prezzo derivante da prezzario ufficiale	--	--	--	--	--
---	----	----	----	----	----

prezzo derivante da mercato	--	--	--	--	--
-----------------------------	----	----	----	----	----

totale netto noli e trasporti		€ -
oneri sicurezza		€ -
spese generali noli e trasporti		
	13,5%	€ -
utili di impresa noli e trasporti	10%	€ -
totale noli e trasporti		€ -

Manodopera

Operaio specializzato proveto, operaio specializzato e operaio qualificato

Operaio impiantista livello B1	RU.00.01.00.0025	h	€ 34,84	0,00	€ -
Operaio impiantista livello C3	RU.00.01.00.0020	h	€ 32,53	0,00	€ -
Operaio impiantista livello C2	RU.00.01.00.0015	h	€ 30,38	0,72	€ 21,87
Operaio impiantista livello C1	RU.00.01.00.0010	h	€ 29,71	0,00	€ -
Operaio impiantista livello D1	RU.00.01.00.0000	h	€ 26,31	0,00	€ -

totale netto manodopera		€ 21,87
oneri sicurezza	0%	€ -
spese generali manodopera		
	0%	€ -
utili di impresa manodopera	0%	€ -
totale manodopera		€ 21,87

Totale Materiali	€ 275,29
Totale Manodopera	€ 21,87

Prezzario di riferimento

Prezzario Regionale delle opere Pubbliche 2024 Lombardia

Voce di Analisi Prezzi n°

5

Codice di riferimento di Computo metrico

IE125x.004.D

u.m. cad

prezzo unitario € 76,00

Descrizione voce di Elenco Prezzi

Lampada marca Opplé art. EcoMax G2 50 W

Riferimento prezzo unitario, codice	u.m. prezz. di rif.	prezzo unitario in (euro/u.m.)	Quantità per u.m. di voce di AP	Importo parziale
---	---------------------------	-----------------------------------	---------------------------------------	------------------

Materiali

Lampada marca Opplé art. EcoMax G2

prezzo netto derivante da offerta PC/1231-03 del 25/09/2024 ditta Vialuce		cad	€ 42,00	1	€ 42,00
prezzo derivante da mercato					€ 42,00

totale netto materiali		€ 42,00
spese generali materiali	13,5%	€ 5,67
utili di impresa materiali	10%	€ 4,77
totale materiali		€ 52,44

Noli (macchinari e attrezzature) e Trasporti

prezzo derivante da prezzario ufficiale	--	--	--	--	--
prezzo derivante da mercato	--	--	--	--	--

totale netto noli e trasporti		€ -
oneri sicurezza		€ -
spese generali noli e trasporti		€ -
utili di impresa noli e trasporti	10%	€ -
totale noli e trasporti		€ -

Manodopera

Operaio specializzato proveto, operaio specializzato e operaio qualificato

Operaio impiantista livello B1	RU.00.01.00.0025	h	€ 34,84	0,00	€ -
Operaio impiantista livello C3	RU.00.01.00.0020	h	€ 32,53	0,00	€ -
Operaio impiantista livello C2	RU.00.01.00.0015	h	€ 30,38	0,80	€ 24,30
Operaio impiantista livello C1	RU.00.01.00.0010	h	€ 29,71	0,00	€ -
Operaio impiantista livello D1	RU.00.01.00.0000	h	€ 26,31	0,00	€ -

totale netto manodopera		€ 24,30
oneri sicurezza	0%	€ -
spese generali manodopera		€ -
utili di impresa manodopera	0%	€ -
totale manodopera		€ 24,30

Totale Materiali	€ 52,44
Totale Manodopera	€ 24,30

Prezzario di riferimento

Prezzario Regionale delle opere Pubbliche 2024 Lombardia

Voce di Analisi Prezzi n°

6

Codice di riferimento di Computo metrico

IE125x.004.E

u.m. cad

prezzo unitario € 208,00

Descrizione voce di Elenco Prezzi

Lampada marca ES-SYSTEM mod: COBRA AL IP20

Riferimento prezzo unitario, codice	u.m. prezz. di rif.	prezzo unitario in (euro/u.m.)	Quantità per u.m. di voce di AP	Importo parziale
---	---------------------------	-----------------------------------	---------------------------------------	------------------

Materiali

Lampada marca ES-SYSTEM mod: COBRA AL IP20

prezzo netto derivante da offerta PC/1231-03 del 25/09/2024 ditta Vialuce		cad	€ 148,41	1	€ 148,41
---	--	-----	----------	---	----------

prezzo derivante da mercato					€ 148,41
-----------------------------	--	--	--	--	----------

totale netto materiali		€ 148,41
spese generali materiali	13,5%	€ 20,04
utili di impresa materiali	10%	€ 16,84
totale materiali		€ 185,29

Noli (macchinari e attrezzature) e Trasporti

prezzo derivante da prezzario ufficiale	--	--	--	--	--
---	----	----	----	----	----

prezzo derivante da mercato	--	--	--	--	--
-----------------------------	----	----	----	----	----

totale netto noli e trasporti		€ -
oneri sicurezza		€ -
spese generali noli e trasporti		
	13,5%	€ -
utili di impresa noli e trasporti	10%	€ -
totale noli e trasporti		€ -

Manodopera

Operaio specializzato proveto, operaio specializzato e operaio qualificato

Operaio impiantista livello B1	RU.00.01.00.0025	h	€ 34,84	0,00	€ -
Operaio impiantista livello C3	RU.00.01.00.0020	h	€ 32,53	0,00	€ -
Operaio impiantista livello C2	RU.00.01.00.0015	h	€ 30,38	0,75	€ 22,79
Operaio impiantista livello C1	RU.00.01.00.0010	h	€ 29,71	0,00	€ -
Operaio impiantista livello D1	RU.00.01.00.0000	h	€ 26,31	0,00	€ -

totale netto manodopera		€ 22,79
oneri sicurezza	0%	€ -
spese generali manodopera		
	0%	€ -
utili di impresa manodopera	0%	€ -
totale manodopera		€ 22,79

Totale Materiali	€ 185,29
Totale Manodopera	€ 22,79

Prezzario di riferimento

Prezzario Regionale delle opere Pubbliche 2024 Lombardia

Voce di Analisi Prezzi n°

7

Codice di riferimento di Computo metrico

IE125x.004.F

u.m.

cad

prezzo unitario

€ 197,00

Descrizione voce di Elenco Prezzi

Lampada marca ES-SYSTEM mod: COBRA AL IP20 ottica diffondente

Riferimento prezzo unitario, codice	u.m. prezz. di rif.	prezzo unitario in (euro/u.m.)	Quantità per u.m. di voce di AP	Importo parziale
---	---------------------------	-----------------------------------	---------------------------------------	------------------

Materiali

Lampada marca ES-SYSTEM mod: COBRA AL IP20

prezzo netto derivante da offerta PC/1231-03 del 25/09/2024 ditta Vialuce

cad

€ 140,04

1

€ 140,04

prezzo derivante da mercato

€ 140,04

totale netto materiali		€ 140,04
spese generali materiali	13,5%	€ 18,91
utili di impresa materiali	10%	€ 15,89
totale materiali		€ 174,84

Noli (macchinari e attrezzature) e Trasporti

prezzo derivante da prezzario ufficiale

--

--

--

--

--

prezzo derivante da mercato

--

--

--

--

--

totale netto noli e trasporti		€ -
oneri sicurezza		€ -
spese generali noli e trasporti		€ -
utili di impresa noli e trasporti	10%	€ -
totale noli e trasporti		€ -

Manodopera

Operaio specializzato proveto, operaio specializzato e operaio qualificato

Descrizione	Codice	U.M.	Prezzo Unitario (€)	Quantità	Importo (€)
Operaio impiantista livello B1	RU.00.01.00.0025	h	€ 34,84	0,00	€ -
Operaio impiantista livello C3	RU.00.01.00.0020	h	€ 32,53	0,00	€ -
Operaio impiantista livello C2	RU.00.01.00.0015	h	€ 30,38	0,75	€ 22,79
Operaio impiantista livello C1	RU.00.01.00.0010	h	€ 29,71	0,00	€ -
Operaio impiantista livello D1	RU.00.01.00.0000	h	€ 26,31	0,00	€ -

totale netto manodopera		€ 22,79
oneri sicurezza	0%	€ -
spese generali manodopera		€ -
utili di impresa manodopera	0%	€ -
totale manodopera		€ 22,79

Totale Materiali	€ 174,84
Totale Manodopera	€ 22,79

Prezzario di riferimento

Prezzario Regionale delle opere Pubbliche 2024 Lombardia

Voce di Analisi Prezzi n°

8

Codice di riferimento di Computo metrico

IE125x.004.G

u.m. cad

prezzo unitario € 213,00

Descrizione voce di Elenco Prezzi

Lampada marca Es-System mod: Aris

Riferimento prezzo unitario, codice	u.m. prezz. di rif.	prezzo unitario in (euro/u.m.)	Quantità per u.m. di voce di AP	Importo parziale
---	---------------------------	-----------------------------------	---------------------------------------	------------------

Materiali

Lampada marca Es-System mod: Aris

prezzo netto derivante da offerta PC/1231-03 del 25/09/2024 ditta Vialuce		cad	€ 152,75	1	€ 152,75
---	--	-----	----------	---	----------

prezzo derivante da mercato					€ 152,75
-----------------------------	--	--	--	--	----------

totale netto materiali		€ 152,75
spese generali materiali	13,5%	€ 20,62
utili di impresa materiali	10%	€ 17,34
totale materiali		€ 190,71

Noli (macchinari e attrezzature) e Trasporti

prezzo derivante da prezzario ufficiale	--	--	--	--	--
---	----	----	----	----	----

prezzo derivante da mercato	--	--	--	--	--
-----------------------------	----	----	----	----	----

totale netto noli e trasporti		€ -
oneri sicurezza		€ -
spese generali noli e trasporti		
	13,5%	€ -
utili di impresa noli e trasporti	10%	€ -
totale noli e trasporti		€ -

Manodopera

Operaio specializzato proveto, operaio specializzato e operaio qualificato

Operaio impiantista livello B1	RU.00.01.00.0025	h	€ 34,84	0,00	€ -
Operaio impiantista livello C3	RU.00.01.00.0020	h	€ 32,53	0,00	€ -
Operaio impiantista livello C2	RU.00.01.00.0015	h	€ 30,38	0,75	€ 22,79
Operaio impiantista livello C1	RU.00.01.00.0010	h	€ 29,71	0,00	€ -
Operaio impiantista livello D1	RU.00.01.00.0000	h	€ 26,31	0,00	€ -

totale netto manodopera		€ 22,79
oneri sicurezza	0%	€ -
spese generali manodopera		
	0%	€ -
utili di impresa manodopera	0%	€ -
totale manodopera		€ 22,79

Totale Materiali	€ 190,71
Totale Manodopera	€ 22,79

Prezzario di riferimento

Prezzario Regionale delle opere Pubbliche 2024 Lombardia

Voce di Analisi Prezzi n°

9

Codice di riferimento di Computo metrico

IE125x.005.C

u.m.

cad

prezzo unitario

€ 58,00

Descrizione voce di Elenco Prezzi

Lampada marca Opplè mod. Led Downlight 18 W

Riferimento prezzo unitario, codice	u.m. prezz. di rif.	prezzo unitario in (euro/u.m.)	Quantità per u.m. di voce di AP	Importo parziale
---	---------------------------	-----------------------------------	---------------------------------------	------------------

Materiali

Lampada marca Opplè mod. Led Downlight

prezzo netto derivante da offerta PC/1231-03 del 25/09/2024 ditta Vialuce		cad	€ 27,63	1	€ 27,63	
prezzo derivante da mercato					€ 27,63	
					totale netto materiali	€ 27,63
					spese generali materiali	13,5% € 3,73
					utili di impresa materiali	10% € 3,14
					totale materiali	€ 34,50

Noli (macchinari e attrezzature) e Trasporti

prezzo derivante da prezzario ufficiale	--	--	--	--	--	
prezzo derivante da mercato	--	--	--	--	--	
					totale netto noli e trasporti	€ -
					oneri sicurezza	€ -
					spese generali noli e trasporti	
						13,5% € -
					utili di impresa noli e trasporti	10% € -
					totale noli e trasporti	€ -

Manodopera

Operaio specializzato proveto, operaio specializzato e operaio qualificato

Operaio impiantista livello B1	RU.00.01.00.0025	h	€ 34,84	0,00	€ -	
Operaio impiantista livello C3	RU.00.01.00.0020	h	€ 32,53	0,00	€ -	
Operaio impiantista livello C2	RU.00.01.00.0015	h	€ 30,38	0,80	€ 24,30	
Operaio impiantista livello C1	RU.00.01.00.0010	h	€ 29,71	0,00	€ -	
Operaio impiantista livello D1	RU.00.01.00.0000	h	€ 26,31	0,00	€ -	
					totale netto manodopera	€ 24,30
					oneri sicurezza	0% € -
					spese generali manodopera	
						0% € -
					utili di impresa manodopera	0% € -
					totale manodopera	€ 24,30

Totale Materiali	€ 34,50
Totale Manodopera	€ 24,30

Prezzario di riferimento

Prezzario Regionale delle opere Pubbliche 2024 Lombardia

Voce di Analisi Prezzi n°

10

Codice di riferimento di Computo metrico

IE125x.006.A

u.m.

cad

prezzo unitario

€ 354,00

Descrizione voce di Elenco Prezzi

Lampada marca Leds C4 art. Neu Rectangular

Riferimento prezzo unitario, codice	u.m. prezz. di rif.	prezzo unitario in (euro/u.m.)	Quantità per u.m. di voce di AP	Importo parziale
---	---------------------------	-----------------------------------	---------------------------------------	------------------

Materiali

Lampada marca Leds C4 art. Neu Rectangular

prezzo netto derivante da offerta PC/1231-03 del 25/09/2024 ditta Vialuce	cad	€ 259,35	1	€ 259,35
prezzo derivante da mercato				€ 259,35
totale netto materiali				€ 259,35
spese generali materiali				13,5% € 35,01
utili di impresa materiali				10% € 29,44
totale materiali				€ 323,80

Noli (macchinari e attrezzature) e Trasporti

prezzo derivante da prezzario ufficiale	--	--	--	--
prezzo derivante da mercato	--	--	--	--
totale netto noli e trasporti				€ -
oneri sicurezza				€ -
spese generali noli e trasporti				13,5% € -
utili di impresa noli e trasporti				10% € -
totale noli e trasporti				€ -

Manodopera

Operaio specializzato proveto, operaio specializzato e operaio qualificato

Operaio impiantista livello B1	RU.00.01.00.0025	h	€ 34,84	0,00	€ -
Operaio impiantista livello C3	RU.00.01.00.0020	h	€ 32,53	0,00	€ -
Operaio impiantista livello C2	RU.00.01.00.0015	h	€ 30,38	1,00	€ 30,38
Operaio impiantista livello C1	RU.00.01.00.0010	h	€ 29,71	0,00	€ -
Operaio impiantista livello D1	RU.00.01.00.0000	h	€ 26,31	0,00	€ -
totale netto manodopera					€ 30,38
oneri sicurezza				0%	€ -
spese generali manodopera				0%	€ -
utili di impresa manodopera				0%	€ -
totale manodopera					€ 30,38

Totale Materiali	€ 323,80
Totale Manodopera	€ 30,38

Prezzario di riferimento

Prezzario Regionale delle opere Pubbliche 2024 Lombardia

Voce di Analisi Prezzi n°

11

Codice di riferimento di Computo metrico

IE150x.001.A

u.m. cad

prezzo unitario € 228,00

Descrizione voce di Elenco Prezzi

Lampada marca Diomede mod. Aria

Riferimento prezzo unitario, codice	u.m. prezz. di rif.	prezzo unitario in (euro/u.m.)	Quantità per u.m. di voce di AP	Importo parziale
---	---------------------------	-----------------------------------	---------------------------------------	------------------

Materiali

Lampada marca Diomede mod. Aria

prezzo netto derivante da offerta PC/1231-03 del 25/09/2024 ditta Vialuce		cad	€ 158,60	1	€ 158,60
prezzo derivante da mercato					€ 158,60

totale netto materiali		€ 158,60
spese generali materiali	13,5%	€ 21,41
utili di impresa materiali	10%	€ 18,00
totale materiali		€ 198,01

Noli (macchinari e attrezzature) e Trasporti

prezzo derivante da prezzario ufficiale	--	--	--	--	--
prezzo derivante da mercato	--	--	--	--	--

totale netto noli e trasporti		€ -
oneri sicurezza		€ -
spese generali noli e trasporti		€ -
utili di impresa noli e trasporti	10%	€ -
totale noli e trasporti		€ -

Manodopera

Operaio specializzato proveto, operaio specializzato e operaio qualificato

Operaio impiantista livello B1	RU.00.01.00.0025	h	€ 34,84	0,00	€ -
Operaio impiantista livello C3	RU.00.01.00.0020	h	€ 32,53	0,00	€ -
Operaio impiantista livello C2	RU.00.01.00.0015	h	€ 30,38	1,00	€ 30,38
Operaio impiantista livello C1	RU.00.01.00.0010	h	€ 29,71	0,00	€ -
Operaio impiantista livello D1	RU.00.01.00.0000	h	€ 26,31	0,00	€ -

totale netto manodopera		€ 30,38
oneri sicurezza	0%	€ -
spese generali manodopera		€ -
utili di impresa manodopera	0%	€ -
totale manodopera		€ 30,38

Totale Materiali	€ 198,01
Totale Manodopera	€ 30,38

Prezzario di riferimento

Prezzario Regionale delle opere Pubbliche 2024 Lombardia

Voce di Analisi Prezzi n°

12

Codice di riferimento di Computo metrico

IE150x.001.B

u.m. cad

prezzo unitario € 384,00

Descrizione voce di Elenco Prezzi

Lampada marca Diomedea mod. Nail

Riferimento prezzo unitario, codice	u.m. prezz. di rif.	prezzo unitario in (euro/u.m.)	Quantità per u.m. di voce di AP	Importo parziale
---	---------------------------	-----------------------------------	---------------------------------------	------------------

Materiali

Lampada marca Diomedea mod. Nail

prezzo netto derivante da offerta PC/1231-03 del 25/09/2024 ditta Vialuce		cad	€ 259,35	1	€ 259,35
prezzo derivante da mercato					€ 259,35
totale netto materiali					€ 259,35
spese generali materiali					13,5% € 35,01
utili di impresa materiali					10% € 29,44
totale materiali					€ 323,80

Noli (macchinari e attrezzature) e Trasporti

prezzo derivante da prezzario ufficiale	--	--	--	--	--
prezzo derivante da mercato	--	--	--	--	--
totale netto noli e trasporti					€ -
oneri sicurezza					€ -
spese generali noli e trasporti					13,5% € -
utili di impresa noli e trasporti					10% € -
totale noli e trasporti					€ -

Manodopera

Operaio specializzato provetto, operaio specializzato e operaio qualificato

Operaio impiantista livello B1	RU.00.01.00.0025	h	€ 34,84	0,00	€ -
Operaio impiantista livello C3	RU.00.01.00.0020	h	€ 32,53	0,00	€ -
Operaio impiantista livello C2	RU.00.01.00.0015	h	€ 30,38	2,00	€ 60,76
Operaio impiantista livello C1	RU.00.01.00.0010	h	€ 29,71	0,00	€ -
Operaio impiantista livello D1	RU.00.01.00.0000	h	€ 26,31	0,00	€ -
totale netto manodopera					€ 60,76
oneri sicurezza					0% € -
spese generali manodopera					0% € -
utili di impresa manodopera					0% € -
totale manodopera					€ 60,76

Totale Materiali	€ 323,80
Totale Manodopera	€ 60,76

Prezzario di riferimento

Prezzario Regionale delle opere Pubbliche 2024 Lombardia

Voce di Analisi Prezzi n°

13

Codice di riferimento di Computo metrico

IE150x.001.H

u.m. cad

prezzo unitario € 561,00

Descrizione voce di Elenco Prezzi

palo cilindrico verniciato di altezza 3,5 m

Riferimento prezzo unitario, codice	u.m. prezz. di rif.	prezzo unitario in (euro/u.m.)	Quantità per u.m. di voce di AP	Importo parziale
---	---------------------------	-----------------------------------	---------------------------------------	------------------

Materiali

palo cilindrico verniciato di altezza 3,5 m

prezzo netto derivante da offerta PC/1231-03 del 25/09/2024 ditta Vialuce		cad	€ 377,00	1	€ 377,00
prezzo derivante da mercato					€ 377,00

totale netto materiali		€ 377,00
spese generali materiali	13,5%	€ 50,90
utili di impresa materiali	10%	€ 42,79
totale materiali		€ 470,68

Noli (macchinari e attrezzature) e Trasporti

prezzo derivante da prezzario ufficiale	--	--	--	--	--
prezzo derivante da mercato	--	--	--	--	--

totale netto noli e trasporti		€ -
oneri sicurezza		€ -
spese generali noli e trasporti		€ -
utili di impresa noli e trasporti	10%	€ -
totale noli e trasporti		€ -

Manodopera

Operaio specializzato proveto, operaio specializzato e operaio qualificato

Operaio impiantista livello B1	RU.00.01.00.0025	h	€ 34,84	0,00	€ -
Operaio impiantista livello C3	RU.00.01.00.0020	h	€ 32,53	0,00	€ -
Operaio impiantista livello C2	RU.00.01.00.0015	h	€ 30,38	3,00	€ 91,14
Operaio impiantista livello C1	RU.00.01.00.0010	h	€ 29,71	0,00	€ -
Operaio impiantista livello D1	RU.00.01.00.0000	h	€ 26,31	0,00	€ -

totale netto manodopera		€ 91,14
oneri sicurezza	0%	€ -
spese generali manodopera		€ -
utili di impresa manodopera	0%	€ -
totale manodopera		€ 91,14

Totale Materiali	€ 470,68
Totale Manodopera	€ 91,14

FUTURA

LA SCUOLA
PER L'ITALIA DI DOMANI

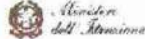

Finanziato
dall'Unione europea
NextGenerationEU

PNRR M4C1 - 1.1 Min. Istruzione - PIANO ASILI NIDO E INFANZIA
C.U.P. F18H22001420006
POTENZIAMENTO POLO INFANZIA - ASILO NIDO
Progetto Esecutivo

COMMITTENTE

Amministrazione Comunale di
Fornovo San Giovanni

TIPOLOGIA / TITOLO DELL'ELABORATO

ALLEGATO ALL'ANALISI PREZZI

24 04 BG DC ARC 08 00

ANALISI PREZZI DETTAGLIATO IMPIANTI MECCANICI **Riferimento voce "MECC001"**

**ANALISI PREZZI
IMPIANTI MECCANICI**



N.B.

**IL PREZZO TOTALE DI CIASCUNA VOCE RISULTANTE DALL'ANALISI
PREZZI DI SEGUITO RIPORTATA E' STATA POI INSERITA SCONTATA
DEL 20% NEL COMPUTO METRICO ESTIMATIVO E NELL'ELENCO
PREZZI UNITARI DI PROGETTO**

Descrizione

Circolatore standard **singolo** a rotore bagnato con attacchi **filettati**, tecnologia con motore a magneti permanenti EC per la regolazione automatica delle prestazioni per circuiti di ricircolo di **acqua calda sanitaria**.

Campo di applicazioni

-  Applicazioni residenziali
-  Acqua calda sanitaria
-  Riscaldamento

Wilo-Yonos PICO-Z



Temperatura fluido
da **+2°C** a **+95°C**

Wilo-Yonos PICO-Z		1~230 V - PN10							PG1		W2									
» ATTACCHI FILETTATI																				
Modello	Rp/DN	Interasse (mm)	P ₁ (W)	Peso (kg)	Consegna	Codice	Prezzo €	Portata (m ³ /h)												
								0	0,5	1	1,5	2	2,5	3	3,5	4	4,5			
								Prevalenza (m)												
Yonos PICO-Z 15/0,5-4 130	½"	130	20	1,6	C	4255410	697,00	4,5	4	3	2,3	1,5	0,5							
Yonos PICO-Z 25/0,5-6 130	1"	130	40	1,8	C	4255416	824,00	7	6,5	5,5	4,5	3,5	2,5	1,5	0,5					
								0	0,5	1	1,5	2	2,5	3	3,5	4	4,5			
Yonos PICO-Z 15/0,5-4 140	½"	140	20	1,6	C	4255411	697,00	4,5	4	3	2,3	1,5	0,5							
								0	0,5	1	1,5	2	2,5	3	3,5	4	4,2			
Yonos PICO-Z 20/0,5-4 150	¾"	150	20	1,8	C	4255412	709,00	4,5	4	3	2,3	1,5	0,5							
Yonos PICO-Z 20/0,5-6 150	¾"	150	40	1,8	C	4255413	840,00	7	6,5	5,5	4,5	3,5	2,5	1,5	0,5					
Yonos PICO-Z 20/0,5-8 150	¾"	150	75	2,0	C	4255414	1.111,00	8,5	8	7,5	7	6,5	5,5	4	2,7	1,8	4			
								0	0,5	1	1,5	2	2,5	3	3,5	4	4,5			
Yonos PICO-Z 20/0,5-6 158	¾"	158	40	1,8	C	4255415	840,00	7	6,5	5,5	4,5	3,5	2,5	1,5	0,5					
								0	0,5	1	1,5	2	2,5	3	3,5	4	4,5			
Yonos PICO-Z 25/0,5-4 180	1"	180	20	1,8	C	4255417	712,00	4,5	4	3	2,3	1,5	0,5							
Yonos PICO-Z 25/0,5-6 180	1"	180	40	1,9	C	4255418	848,00	7	6,5	5,5	4,5	3,5	2,5	1,5	0,5					

Prezziario di riferimento

Prezziario Regionale delle opere Pubbliche 2024 - Lombardia

Voce di Analisi Prezzi n°		2					
Codice di riferimento di Elenco Prezzi		M-NP01		u.m. cad		prezzo unitario € 32.562,00	
Descrizione voce di Elenco Prezzi							
Fornitura e posa in opera di sistema di generazione per riscaldamento condizionamento e ACS originale DAIKIN o equivalente							
Materiali							
prezzo derivante da prezziario ufficiale							
		--	cad	--	--		
prezzo derivante da prezziario ufficiale dedotto SG e UI (24,30%)*							
		--	cad	--	€ -		
prezzo derivante da mercato							
		Offerta	cad	€ 24.995,18	1	€ 24.995,18	
prezzo derivante da mercato							
totale netto materiali						€ 24.995,18	76,76%
spese generali materiali						13,5%	€ 3.374,35
utili di impresa materiali						10%	€ 2.836,95
totale materiali						€ 31.206,48	
Noli (macchinari e attrezzature) e Trasporti							
prezzo derivante da prezziario ufficiale							
		--	--	--	--		
prezzo derivante da prezziario ufficiale dedotto SG e UI (24,30%)							
		--	--	--	--		
prezzo derivante da prezziario ufficiale dedotti oneri della sicurezza							
		--	--	--	--		
prezzo derivante da mercato							
		02% del costo	cad	€ 0,00	1	€ 613,43	
totale netto noli e trasporti						€ 613,43	1,88%
oneri sicurezza						€ -	
spese generali noli e trasporti						13,5%	€ 82,81
utili di impresa noli e trasporti						10%	€ 61,34
totale noli e trasporti						€ 757,59	
Manodopera							
Operaio specializzato provetto, operaio specializzato e operaio qualificato							
Operaio metalmeccanico di livello B1	LOM241.RU.00.01.00.002	h	€ 34,84	0,00	€ -		
Operaio metalmeccanico di livello C3	LOM241.RU.00.01.00.002	h	€ 32,53	0,00	€ -		
Operaio metalmeccanico di livello C2	LOM241.RU.00.01.00.001	h	€ 30,38	12,00	€ 364,56		
Operaio metalmeccanico di livello C1	LOM241.RU.00.01.00.001	h	€ 29,71	0,00	€ -		
Operaio metalmeccanico di livello D2	LOM241.RU.00.01.00.000	h	€ 29,13	8,00	€ 233,04		
Operaio metalmeccanico di livello D1	LOM241.RU.00.01.00.000	h	€ 26,31	0,00	€ -		
totale netto manodopera						€ 597,60	1,84%
oneri sicurezza						0%	€ -
spese generali manodopera						0%	€ -
utili di impresa manodopera						0%	€ -
totale manodopera						€ 597,60	
Opere compiute							
prezzo derivante da prezziario ufficiale							
					1,00	€ -	
prezzo derivante da prezziario ufficiale dedotto SG e UI (24,30%)							
					1,00	€ -	
prezzo derivante da prezziario ufficiale dedotti oneri della sicurezza (2%)							
					1,00	€ -	
prezzo derivante da prezziario ufficiale							
					1,00	€ -	
prezzo derivante da prezziario ufficiale dedotto SG e UI (24,30%)							
			€ -		1,00	€ -	
prezzo derivante da prezziario ufficiale dedotti oneri della sicurezza (2%)							
			€ -		1,00	€ -	
prezzo derivante da mercato							
		--	--	--	--		
totale netto opere compiute						€ -	0,00%
oneri sicurezza						€ -	
spese generali opere compiute						13,5%	€ -
utili di impresa opere compiute						10%	€ -
totale opere compiute						€ -	

Prezziario di riferimento

Prezziario Regionale delle opere Pubbliche 2024 - Lombardia

Voce di Analisi Prezzi n°	3					
Codice di riferimento di Elenco Prezzi	M-NP03	u.m.	cad	prezzo unitario	€ 3.447,00	
Descrizione voce di Elenco Prezzi						
Elettropompa n. 2 - Pavimento radiante caldo						
Stratos MAXO-D 32/0,5-8 originale Wilo o equivalente						
Materiali						
prezzo derivante da prezziario ufficiale	--	cad	--	--		
prezzo derivante da prezziario ufficiale dedotto SG e UI (24,30%)*	--	cad	--	€ -		
prezzo derivante da mercato	Listino 2024	cad	€ 2.709,70	1	€ 2.709,70	
prezzo derivante da mercato						
				totale netto materiali	€ 2.709,70	78,61%
				spese generali materiali	13,5%	€ 365,81
				utili di impresa materiali	10%	€ 307,55
				totale materiali	€ 3.383,06	
Noli (macchinari e attrezzature) e Trasporti						
prezzo derivante da prezziario ufficiale	--	--	--	--	--	
prezzo derivante da prezziario ufficiale dedotto SG e UI (24,30%)	--	--	--	--	--	
prezzo derivante da prezziario ufficiale dedotti oneri della sicurezza	--	--	--	--	--	
prezzo derivante da mercato	01% del costo	cad	€ 0,00	1	€ 27,10	
				totale netto noli e trasporti	€ 27,10	0,79%
				oneri sicurezza		€ -
				spese generali noli e trasporti	13,5%	€ 3,66
				utili di impresa noli e trasporti	10%	€ 2,71
				totale noli e trasporti	€ 33,46	
Manodopera						
Operaio specializzato provetto, operaio specializzato e operaio qualificato						
Operaio metalmeccanico di livello B1	LOM241.RU.00.01.00.002	h	€ 34,84	0,00	€ -	
Operaio metalmeccanico di livello C3	LOM241.RU.00.01.00.002	h	€ 32,53	0,00	€ -	
Operaio metalmeccanico di livello C2	LOM241.RU.00.01.00.001	h	€ 30,38	1,00	€ 30,38	
Operaio metalmeccanico di livello C1	LOM241.RU.00.01.00.001	h	€ 29,71	0,00	€ -	
Operaio metalmeccanico di livello D2	LOM241.RU.00.01.00.000	h	€ 29,13	0,00	€ -	
Operaio metalmeccanico di livello D1	LOM241.RU.00.01.00.000	h	€ 26,31	0,00	€ -	
				totale netto manodopera	€ 30,38	0,88%
				oneri sicurezza	0%	€ -
				spese generali manodopera	0%	€ -
				utili di impresa manodopera	0%	€ -
				totale manodopera	€ 30,38	
Opere compiute						
prezzo derivante da prezziario ufficiale				1,00	€ -	
prezzo derivante da prezziario ufficiale dedotto SG e UI (24,30%)				1,00	€ -	
prezzo derivante da prezziario ufficiale dedotti oneri della sicurezza (2%)				1,00	€ -	
prezzo derivante da prezziario ufficiale				1,00	€ -	
prezzo derivante da prezziario ufficiale dedotto SG e UI (24,30%)			€ -	1,00	€ -	
prezzo derivante da prezziario ufficiale dedotti oneri della sicurezza (2%)			€ -	1,00	€ -	
prezzo derivante da mercato	--	--	--	--	--	
				totale netto opere compiute	€ -	0,00%
				oneri sicurezza		€ -
				spese generali opere compiute	13,5%	€ -
				utili di impresa opere compiute	10%	€ -
				totale opere compiute	€ -	

Prezziario di riferimento

Prezziario Regionale delle opere Pubbliche 2024 - Lombardia

Voce di Analisi Prezzi n°		4																							
Codice di riferimento di Elenco Prezzi		M-NP04		u.m. cad																					
				prezzo unitario € 4.273,00																					
Descrizione voce di Elenco Prezzi																									
Elettropompa n. 3 - Circuito ventilonvettori e batteria recuperatore Stratos MAXO-D 40/0,5-8 originale Wilo o equivalente																									
Materiali																									
prezzo derivante da prezziario ufficiale																									
prezzo derivante da prezziario ufficiale dedotto SG e UI (24,30%)*																									
prezzo derivante da mercato																									
prezzo derivante da mercato																									
<table border="0" style="width: 100%;"> <tr> <td style="text-align: right;">totale netto materiali</td> <td style="text-align: right;">€</td> <td style="text-align: right;">3.364,20</td> <td style="text-align: right;">78,73%</td> </tr> <tr> <td style="text-align: right;">spese generali materiali</td> <td style="text-align: right;">13,5%</td> <td style="text-align: right;">€</td> <td style="text-align: right;">454,17</td> </tr> <tr> <td style="text-align: right;">utili di impresa materiali</td> <td style="text-align: right;">10%</td> <td style="text-align: right;">€</td> <td style="text-align: right;">381,84</td> </tr> <tr> <td style="text-align: right;">totale materiali</td> <td></td> <td style="text-align: right;">€</td> <td style="text-align: right;">4.200,20</td> </tr> </table>						totale netto materiali	€	3.364,20	78,73%	spese generali materiali	13,5%	€	454,17	utili di impresa materiali	10%	€	381,84	totale materiali		€	4.200,20				
totale netto materiali	€	3.364,20	78,73%																						
spese generali materiali	13,5%	€	454,17																						
utili di impresa materiali	10%	€	381,84																						
totale materiali		€	4.200,20																						
Noli (macchinari e attrezzature) e Trasporti																									
prezzo derivante da prezziario ufficiale																									
prezzo derivante da prezziario ufficiale dedotto SG e UI (24,30%)																									
prezzo derivante da prezziario ufficiale dedotti oneri della sicurezza																									
prezzo derivante da mercato																									
prezzo derivante da mercato																									
<table border="0" style="width: 100%;"> <tr> <td style="text-align: right;">totale netto noli e trasporti</td> <td style="text-align: right;">€</td> <td style="text-align: right;">33,64</td> <td style="text-align: right;">0,79%</td> </tr> <tr> <td style="text-align: right;">oneri sicurezza</td> <td></td> <td style="text-align: right;">€</td> <td style="text-align: right;">-</td> </tr> <tr> <td style="text-align: right;">spese generali noli e trasporti</td> <td style="text-align: right;">13,5%</td> <td style="text-align: right;">€</td> <td style="text-align: right;">4,54</td> </tr> <tr> <td style="text-align: right;">utili di impresa noli e trasporti</td> <td style="text-align: right;">10%</td> <td style="text-align: right;">€</td> <td style="text-align: right;">3,36</td> </tr> <tr> <td style="text-align: right;">totale noli e trasporti</td> <td></td> <td style="text-align: right;">€</td> <td style="text-align: right;">41,55</td> </tr> </table>						totale netto noli e trasporti	€	33,64	0,79%	oneri sicurezza		€	-	spese generali noli e trasporti	13,5%	€	4,54	utili di impresa noli e trasporti	10%	€	3,36	totale noli e trasporti		€	41,55
totale netto noli e trasporti	€	33,64	0,79%																						
oneri sicurezza		€	-																						
spese generali noli e trasporti	13,5%	€	4,54																						
utili di impresa noli e trasporti	10%	€	3,36																						
totale noli e trasporti		€	41,55																						
Manodopera																									
Operaio specializzato proveto, operaio specializzato e operaio qualificato																									
Operaio metalmeccanico di livello B1																									
Operaio metalmeccanico di livello C3																									
Operaio metalmeccanico di livello C2																									
Operaio metalmeccanico di livello C1																									
Operaio metalmeccanico di livello D2																									
Operaio metalmeccanico di livello D1																									
<table border="0" style="width: 100%;"> <tr> <td style="text-align: right;">totale netto manodopera</td> <td style="text-align: right;">€</td> <td style="text-align: right;">30,38</td> <td style="text-align: right;">0,71%</td> </tr> <tr> <td style="text-align: right;">oneri sicurezza</td> <td style="text-align: right;">0%</td> <td style="text-align: right;">€</td> <td style="text-align: right;">-</td> </tr> <tr> <td style="text-align: right;">spese generali manodopera</td> <td style="text-align: right;">0%</td> <td style="text-align: right;">€</td> <td style="text-align: right;">-</td> </tr> <tr> <td style="text-align: right;">utili di impresa manodopera</td> <td style="text-align: right;">0%</td> <td style="text-align: right;">€</td> <td style="text-align: right;">-</td> </tr> <tr> <td style="text-align: right;">totale manodopera</td> <td></td> <td style="text-align: right;">€</td> <td style="text-align: right;">30,38</td> </tr> </table>						totale netto manodopera	€	30,38	0,71%	oneri sicurezza	0%	€	-	spese generali manodopera	0%	€	-	utili di impresa manodopera	0%	€	-	totale manodopera		€	30,38
totale netto manodopera	€	30,38	0,71%																						
oneri sicurezza	0%	€	-																						
spese generali manodopera	0%	€	-																						
utili di impresa manodopera	0%	€	-																						
totale manodopera		€	30,38																						
Opere compiute																									
prezzo derivante da prezziario ufficiale																									
prezzo derivante da prezziario ufficiale dedotto SG e UI (24,30%)																									
prezzo derivante da prezziario ufficiale dedotti oneri della sicurezza (2%)																									
prezzo derivante da prezziario ufficiale																									
prezzo derivante da prezziario ufficiale dedotto SG e UI (24,30%)																									
prezzo derivante da prezziario ufficiale dedotti oneri della sicurezza (2%)																									
prezzo derivante da mercato																									
prezzo derivante da mercato																									
<table border="0" style="width: 100%;"> <tr> <td style="text-align: right;">totale netto opere compiute</td> <td style="text-align: right;">€</td> <td style="text-align: right;">-</td> <td style="text-align: right;">0,00%</td> </tr> <tr> <td style="text-align: right;">oneri sicurezza</td> <td></td> <td style="text-align: right;">€</td> <td style="text-align: right;">-</td> </tr> <tr> <td style="text-align: right;">spese generali opere compiute</td> <td style="text-align: right;">13,5%</td> <td style="text-align: right;">€</td> <td style="text-align: right;">-</td> </tr> <tr> <td style="text-align: right;">utili di impresa opere compiute</td> <td style="text-align: right;">10%</td> <td style="text-align: right;">€</td> <td style="text-align: right;">-</td> </tr> <tr> <td style="text-align: right;">totale opere compiute</td> <td></td> <td style="text-align: right;">€</td> <td style="text-align: right;">-</td> </tr> </table>						totale netto opere compiute	€	-	0,00%	oneri sicurezza		€	-	spese generali opere compiute	13,5%	€	-	utili di impresa opere compiute	10%	€	-	totale opere compiute		€	-
totale netto opere compiute	€	-	0,00%																						
oneri sicurezza		€	-																						
spese generali opere compiute	13,5%	€	-																						
utili di impresa opere compiute	10%	€	-																						
totale opere compiute		€	-																						

Descrizione

Circolatore **smart gemellare** a rotore bagnato con attacchi **flangiati** o **filettati**, tecnologia con motore a magneti permanenti EC ottimizzato per la regolazione automatica delle prestazioni.

Wilo-Stratos MAXO-D



Campo di applicazioni

- Applicazioni commerciali
- Riscaldamento
- Condizionamento



Temperatura fluido da **-10°C** a **+110°C**

WILO-STROS MAXO-D		1~230 V - PN10 - EEI ≤0.19					PG17 W3															
Modello	Rp/DN	Interasse (mm)	P ₁ (W)	Peso (kg)	Consegna	Codice	Prezzo €	Portata (m ³ /h)														
								Prevalenza (m)						0	4	5	6	7	8	9	10	11
» ATTACCHI FILETTATI																						
Stratos MAXO-D 30/0,5-6	1"¼	180	135	16	A	2217903	2.583,00	6	4,4	3,9	3,5	2,9	2,6	2								
Stratos MAXO-D 30/0,5-10	1"¼	180	275	17	A	2217904	2.997,00	10	8,2	7,7	7	6,2	5,7	4,8	4,2	3,2	3					
» COMBIFLANGE PN6/10																						
1~230 V - PN10 - EEI ≤0.19								0	2	4	6	8	10	11	13	14	15					
Stratos MAXO-D 32/0,5-8	32	220	160	20	A	2217973	3.871,00	9	8	6,5	5,5	4	2	1,5								
Stratos MAXO-D 32/0,5-12	32	220	315	21	A	2217974	4.747,00	12	11	10	9	8	6	5,5	4	3	2					
								0	3	6	9	12	15	18	21	24	27					
Stratos MAXO-D 40/0,5-8	40	220	280	21	A	2217975	4.806,00	9	8,5	8	6,5	4,5	3,5	2,5								
Stratos MAXO-D 40/0,5-12	40	250	490	35	A	2217976	5.288,00	14	13	12	11	9	7,5	6	5	3,5						
Stratos MAXO-D 40/0,5-16	40	250	640	35	A	2217977	7.804,00	16	15	14	13	12	10,5	8,5	7	5	3					
								0	6	12	14	16	18	20	22	24	26					
Stratos MAXO-D 50/0,5-6	50	240	255	26	A	2217978	5.010,00	7	6	4,5	4	3	2,5	2								
Stratos MAXO-D 50/0,5-8	50	240	335	37	A	2217979	5.604,00	9	8	6	5,5	5	4,5	4	3,5	3	1,5					
								0	10	15	20	25	30	35	40	45	50					
Stratos MAXO-D 50/0,5-9	50	280	510	37	A	2217980	6.647,00	10	8,5	7	5,5	4	3									
Stratos MAXO-D 50/0,5-12	50	280	550	37	A	2217981	7.758,00	13	10	8	6	4,5	3,6	1,5								
Stratos MAXO-D 50/0,5-16	50	340	1430	62	A	2217982	9.165,00	16	15	14	13	12	10	9	7,5	6	4					
								0	5	10	15	20	25	30	35	40	45					
Stratos MAXO-D 65/0,5-6	65	280	380	40	A	2217983	5.943,00	7	6,5	6	5	4	3	2	1							
Stratos MAXO-D 65/0,5-12	65	340	950	61	A	2217984	8.550,00	14	13	12	10	9	8	7	6	4	2					
Stratos MAXO-D 65/0,5-16	65	340	1410	64	A	2217985	10.760,00	16	16	15	15	14	13	12	9	8	6					
								0	10	20	30	40	50	55	60	65	70					
Stratos MAXO-D 80/0,5-6 ^{PN6}	80	360	815	63	A	2217986	8.022,00	8	7,5	6,5	5,5	4,5	3,5	2,5								
Stratos MAXO-D 80/0,5-6 ^{PN10}	80	360	815	63	A	2217987	8.538,00	8	7,5	6,5	5,5	4,5	3,5	2,5								
Stratos MAXO-D 80/0,5-12 ^{PN6}	80	360	1350	65	A	2217988	11.349,00	14	13,5	11,5	9,5	7,5	6,5	5,5	4,5	3,5						
Stratos MAXO-D 80/0,5-12 ^{PN10}	80	360	1350	65	A	2217989	11.920,00	14	13,5	11,5	9,5	7,5	6,5	5,5	4,5	3,5						
Stratos MAXO-D 80/0,5-16 ^{PN6}	80	360	1645	65	A	2217990	12.271,00	16	15	14	12	10	8	7	6	5	4					
Stratos MAXO-D 80/0,5-16 ^{PN10}	80	360	1645	65	A	2217991	12.793,00	16	15	14	12	10	8	7	6	5	4					

Riscaldamento, condizionamento e refrigerazione



INQUADRA IL QR-CODE PER ABBINARE LA FLANGIA CIECA AD OGNI POMPA



Prezziario di riferimento

Prezziario Regionale delle opere Pubbliche 2024 - Lombardia

Voce di Analisi Prezzi n°	5					
Codice di riferimento di Elenco Prezzi	M-NP05		u.m.	cad	prezzo unitario € 15.707,00	
Descrizione voce di Elenco Prezzi						
Fornitura e posa in opera di sistema radiante a pavimento originale LOEX o equivalente						
Materiali						
prezzo derivante da prezziario ufficiale	--	cad	--	--		
prezzo derivante da prezziario ufficiale dedotto SG e UI (24,30%)*	--	cad	--	€ -		
prezzo derivante da mercato	Offerta	cad	€ 10.708,59	1	€ 10.708,59	
prezzo derivante da mercato						
totale netto materiali					€ 10.708,59	68,18%
spese generali materiali					13,5%	€ 1.445,66
utili di impresa materiali					10%	€ 1.215,42
totale materiali					€ 13.369,67	
Noli (macchinari e attrezzature) e Trasporti						
prezzo derivante da prezziario ufficiale	--	--	--	--	--	
prezzo derivante da prezziario ufficiale dedotto SG e UI (24,30%)	--	--	--	--	--	
prezzo derivante da prezziario ufficiale dedotti oneri della sicurezza	--	--	--	--	--	
prezzo derivante da mercato	02% del costo	cad	€ 0,00	1	€ 350,00	
totale netto noli e trasporti					€ 350,00	2,23%
oneri sicurezza					€ -	
spese generali noli e trasporti					13,5%	€ 47,25
utili di impresa noli e trasporti					10%	€ 35,00
totale noli e trasporti					€ 432,25	
Manodopera						
Operaio specializzato provetto, operaio specializzato e operaio qualificato						
Operaio metalmeccanico di livello B1	LOM241.RU.00.01.00.002	h	€ 34,84	0,00	€ -	
Operaio metalmeccanico di livello C3	LOM241.RU.00.01.00.002	h	€ 32,53	0,00	€ -	
Operaio metalmeccanico di livello C2	LOM241.RU.00.01.00.001	h	€ 30,38	32,00	€ 972,16	
Operaio metalmeccanico di livello C1	LOM241.RU.00.01.00.001	h	€ 29,71	0,00	€ -	
Operaio metalmeccanico di livello D2	LOM241.RU.00.01.00.000	h	€ 29,13	32,00	€ 932,16	
Operaio metalmeccanico di livello D1	LOM241.RU.00.01.00.000	h	€ 26,31	0,00	€ -	
totale netto manodopera					€ 1.904,32	12,12%
oneri sicurezza					0%	€ -
spese generali manodopera					0%	€ -
utili di impresa manodopera					0%	€ -
totale manodopera					€ 1.904,32	
Opere compiute						
prezzo derivante da prezziario ufficiale				1,00	€ -	
prezzo derivante da prezziario ufficiale dedotto SG e UI (24,30%)				1,00	€ -	
prezzo derivante da prezziario ufficiale dedotti oneri della sicurezza (2%)				1,00	€ -	
prezzo derivante da prezziario ufficiale				1,00	€ -	
prezzo derivante da prezziario ufficiale dedotto SG e UI (24,30%)			€ -	1,00	€ -	
prezzo derivante da prezziario ufficiale dedotti oneri della sicurezza (2%)			€ -	1,00	€ -	
prezzo derivante da mercato	--	--	--	--	--	
totale netto opere compiute					€ -	0,00%
oneri sicurezza					€ -	
spese generali opere compiute					13,5%	€ -
utili di impresa opere compiute					10%	€ -
totale opere compiute					€ -	

CO.HE.SA Srl
 Via A. Depretis, 11
 24124 BERGAMO
 e-mail: info@cohesa.it
 Tel.: 035/360844

Spett.le
 DIGIERRE 3 SRL
 VIA PASTRENGO, 9/E
 24068 SERIATE (BG)

[c.a.: Egr. Ing. LUCA ANTINORI](#)

Elenco Materiale Sistema Radiante LOEX

Prezzi listino 09-2024
 Sistema Classic 17x2mm PE-Xa PT150-19 graphite
 Superficie 287 m²
 10cm ⇒ 287m²

Rif. Cantiere [Asilo nido - Fornovo](#)
 Progettista
 Installatore
 Rif. LOEX **OFF.257/2024**

A seguito Vostra cortese richiesta, siamo con la presente ad inoltrarVi la nostra migliore quotazione per il sistema LOEX HOME CLASSIC PT150.

Art.	Descrizione	Quantità	Prezzo listino unit.	Sconti	Prezzo totale
1400140	Isolante perimetrale LOEX – LS 130 Striscia in polietilene espanso a cellule chiuse PE-LT, di colore rosso, necessaria per la dilatazione perimetrale del pavimento galleggiante secondo UNI EN 1264-4. Dotata di film di polietilene da sovrapporre in fase di posa al foglio in PE o al pannello isolante, autoadesiva, con pretaglio per una comoda rifinitura a lavoro terminato. <ul style="list-style-type: none"> • Materiale: PE-LT • Reazione al fuoco: Euroclasse E • Colore: rosso • Dimensione: 8x130mm • Formato: rotolo 40m 	360,00 m	1,10 €/m		396,00 €
1200072	Isolante LOEX Classic PT150 graphite – 19 Pannello isolante termico presagomato in polistirene espanso in grafite sinterizzato a celle chiuse, conforme Regolamento Europeo N.305/11 e norma UNI EN 13163, marcato CE, per l'ancoraggio della tubazione LOEX 16x2mm e 17x2mm. Rivestimento superiore con funzione di strato di protezione ai sensi della norma UNI EN 1264-4, costituito da foglio removibile di polistirene laminato da 0,6 mm termoformato come le nocche dell'isolante sottostante, su ogni pannello è presente una fila di nocche vuote su due lati da sovrapporre al pannello vicino che consente un accoppiamento stabile e sicuro dei pannelli. <ul style="list-style-type: none"> • Materiale: polistirene espanso in grafite sinterizzato con foglio di polistirene laminato termoformato • Conduttività termica dichiarata: (UNI 12667) 0,030W/mK • Resistenza a compressione al 10% di deformazione: >150KPa • Classe di reazione al fuoco: (EN 13501-1) Euroclasse E • Tutela ambientale: senza CFC e HCFC, riciclabile • Dimensione pannello: 1450x850mm • Superficie utile pannello: 1400x800mm - 1,12m² • Altezza nocca: 22mm • Interassi di posa: multipli di 5cm • Spessore minimo isolamento: 19mm • Resistenza termica (UNI 1264:2009): 0,75m²K/W • Resistenza termica (UNI 1264:2021): 0,60m²K/W • Unità di fornitura: 17,92m² 	304,64 m ²	16,70 €/m ²		5.087,49 €
1200130	Giunto di dilatazione LOEX LD 130 Giunto di dilatazione per massetto con terminale circolare specifico per essere incastrato fra le nocche dei pannelli presagomati LOEX con banda adesiva. <ul style="list-style-type: none"> • Materiale: polietilene espanso a cellule chiuse • Reazione al fuoco: Euroclasse E • Dimensioni: 100x10mm • Lunghezza: 2m • Colore: Rosso 	30,00 m	6,80 €/m		204,00 €
1217300	Tubazione LOEX 172FP PE-Xa 5 strati 17x2mm – rotolo 300m Tubazione a 5 strati in polietilene reticolato con perossidi tipo PE-Xa, costruita secondo EN ISO 15875, dotata di barriera ossigeno conforme alla norma DIN 4726 (UNI EN 1264-4 appendice A), con dati di produzione e di misura stampati ogni metro lineare in colore blu direttamente sulla tubazione. <ul style="list-style-type: none"> • Materiale: PE-Xa • Colore: lattiginoso • Diametro: 17x2,0mm • Raggio minimo di curvatura 85mm • Classe di applicazione: 4/10bar, 5/8bar • Formato: rotolo da 300m 	300,00 m	2,30 €/m		690,00 €
1217500	Tubazione LOEX 172FP PE-Xa 5 strati 17x2mm – rotolo 500m Tubazione a 5 strati in polietilene reticolato con perossidi tipo PE-Xa, costruita secondo EN ISO 15875, dotata di barriera ossigeno conforme alla norma DIN 4726 (UNI EN 1264-4 appendice A), con dati di produzione e di misura stampati ogni metro lineare in colore blu direttamente sulla tubazione.	2.500,00 m	2,30 €/m		5.750,00 €

1300120	<ul style="list-style-type: none"> • Materiale: PE-Xa • Colore: lattiginoso • Diametro: 17x2,0mm • Raggio minimo di curvatura 85mm • Classe di applicazione: 4/10bar, 5/8bar • Formato: rotolo da 500m <p>Additivo LOEX Rheoplastic per massetti (10 lt)</p> <p>Additivo speciale per massetti a base di polycarbosilati eteri a rilascio progressivo, superfluidificante, da miscelare con il calcestruzzo. Aumenta la lavorabilità e la fluidità del calcestruzzo con una consistente riduzione del rapporto acqua/cemento, per un massetto migliorato sotto il profilo delle resistenze meccaniche e di diffusione termica, più fluido nella sua fase plastica e quindi idoneo per un'ottimale distribuzione del calcestruzzo.</p> <ul style="list-style-type: none"> • Dosaggio: 1lt ogni 100kg di cemento • Consumo: 0,2lt/m2 (massetto spessore 70mm) • Conservazione: T. amb. > 5°C • Formato: tanica da 10l 	40,00 ltr.	4,90 €/ltr.	196,00 €
1500645	<p>Collettore LOEX Prowork con misuratori di portata – 5 circuiti</p> <p>Collettore di distribuzione LOEX Prowork con misuratori di portata per sistemi radianti LOEX che prevedono il funzionamento in riscaldamento e raffrescamento estivo. Collettore costituito da 2 corpi realizzati in poliammide rinforzata con fibra di vetro conforme alla norma UNI EN 1264-4. Corpo collettore di mandata con valvole di bilanciamento dei circuiti dotate di misuratori di portata e ghiera di blocco per la taratura, sfiato manuale, termometro, attacco G½" F per rubinetto di carico/scarico (non compreso). Corpo collettore di ritorno con detentori predisposti per il montaggio dei servomotori termici LOEX 230V, 24V o DDC 100K, sfiato manuale, termometro, attacco G½" F per rubinetto di carico/scarico (non compreso). Attacco tubazioni circuiti ¾" M con sede Eurokonus, allacciamento corpi collettore con bocchettone, staffe di fissaggio a parete o cassetta in materiale plastico con fissaggio a scatto, possibilità di realizzare partenze e/o ingressi dall'alto o dal basso sul medesimo corpo mediante rotazione dei singoli elementi, portaetichette di colore blu.</p> <ul style="list-style-type: none"> • Materiale: poliammide rinforzata con fibra di vetro • Portata massima: 3500l/h • Scala misuratori di portata: 0-4lt/min • Kvs valvola di mandata e ritorno: 1,2m3/h • Interasse corpo mandata/ritorno: 235mm (regolabile) • Profondità: 55 mm senza termometro, 65 mm con termometro (staffe escluse) • Pressione e temperatura di esercizio: max. 6 bar con acqua a 60°C; • Attacco: G1" F laterale DX o SX reversibile <ul style="list-style-type: none"> • Nr. Circuiti: 5 • Larghezza: 335mm 	1,00 pz.	248,00 €/pz.	248,00 €
1500646	<p>Collettore LOEX Prowork con misuratori di portata – 6 circuiti</p> <p>Collettore di distribuzione LOEX Prowork con misuratori di portata per sistemi radianti LOEX che prevedono il funzionamento in riscaldamento e raffrescamento estivo. Collettore costituito da 2 corpi realizzati in poliammide rinforzata con fibra di vetro conforme alla norma UNI EN 1264-4. Corpo collettore di mandata con valvole di bilanciamento dei circuiti dotate di misuratori di portata e ghiera di blocco per la taratura, sfiato manuale, termometro, attacco G½" F per rubinetto di carico/scarico (non compreso). Corpo collettore di ritorno con detentori predisposti per il montaggio dei servomotori termici LOEX 230V, 24V o DDC 100K, sfiato manuale, termometro, attacco G½" F per rubinetto di carico/scarico (non compreso). Attacco tubazioni circuiti ¾" M con sede Eurokonus, allacciamento corpi collettore con bocchettone, staffe di fissaggio a parete o cassetta in materiale plastico con fissaggio a scatto, possibilità di realizzare partenze e/o ingressi dall'alto o dal basso sul medesimo corpo mediante rotazione dei singoli elementi, portaetichette di colore blu.</p> <ul style="list-style-type: none"> • Materiale: poliammide rinforzata con fibra di vetro • Portata massima: 3500l/h • Scala misuratori di portata: 0-4lt/min • Kvs valvola di mandata e ritorno: 1,2m3/h • Interasse corpo mandata/ritorno: 235mm (regolabile) • Profondità: 55 mm senza termometro, 65 mm con termometro (staffe escluse) • Pressione e temperatura di esercizio: max. 6 bar con acqua a 60°C; • Attacco: G1" F laterale DX o SX reversibile <ul style="list-style-type: none"> • Nr. Circuiti: 6 • Larghezza: 385mm 	1,00 pz.	280,00 €/pz.	280,00 €
1500647	<p>Collettore LOEX Prowork con misuratori di portata – 7 circuiti</p> <p>Collettore di distribuzione LOEX Prowork con misuratori di portata per sistemi radianti LOEX che prevedono il funzionamento in riscaldamento e raffrescamento estivo. Collettore costituito da 2 corpi realizzati in poliammide rinforzata con fibra di vetro conforme alla norma UNI EN 1264-4. Corpo collettore di mandata con valvole di bilanciamento dei circuiti dotate di misuratori di portata e ghiera di blocco per la taratura, sfiato manuale, termometro, attacco G½" F per rubinetto di carico/scarico (non compreso). Corpo collettore di ritorno con detentori predisposti per il montaggio dei servomotori termici LOEX 230V, 24V o DDC 100K, sfiato manuale, termometro, attacco G½" F per rubinetto di carico/scarico (non compreso). Attacco tubazioni circuiti ¾" M con sede Eurokonus, allacciamento corpi collettore con bocchettone, staffe di fissaggio a parete o cassetta in materiale plastico con fissaggio a scatto, possibilità di realizzare partenze e/o ingressi dall'alto o dal basso sul medesimo corpo mediante rotazione dei singoli elementi, portaetichette di colore blu.</p> <ul style="list-style-type: none"> • Materiale: poliammide rinforzata con fibra di vetro • Portata massima: 3500l/h • Scala misuratori di portata: 0-4lt/min • Kvs valvola di mandata e ritorno: 1,2m3/h • Interasse corpo mandata/ritorno: 235mm (regolabile) • Profondità: 55 mm senza termometro, 65 mm con termometro (staffe escluse) • Pressione e temperatura di esercizio: max. 6 bar con acqua a 60°C; • Attacco: G1" F laterale DX o SX reversibile <ul style="list-style-type: none"> • Nr. Circuiti: 7 • Larghezza: 435mm 	1,00 pz.	312,00 €/pz.	312,00 €

1500649	<p>Collettore LOEX Prowork con misuratori di portata – 9 circuiti</p> <p>Collettore di distribuzione LOEX Prowork con misuratori di portata per sistemi radianti LOEX che prevedono il funzionamento in riscaldamento e raffrescamento estivo. Collettore costituito da 2 corpi realizzati in poliammide rinforzata con fibra di vetro conforme alla norma UNI EN 1264-4. Corpo collettore di mandata con valvole di bilanciamento dei circuiti dotate di misuratori di portata e ghiera di blocco per la taratura, sfiato manuale, termometro, attacco G½" F per rubinetto di carico/scarico (non compreso). Corpo collettore di ritorno con detentori predisposti per il montaggio dei servomotori termici LOEX 230V, 24V o DDC 100K, sfiato manuale, termometro, attacco G½" F per rubinetto di carico/scarico (non compreso). Attacco tubazioni circuiti ¾" M con sede Eurokonus, allacciamento corpi collettore con bocchettone, staffe di fissaggio a parete o cassetta in materiale plastico con fissaggio a scatto, possibilità di realizzare partenze e/o ingressi dall'alto o dal basso sul medesimo corpo mediante rotazione dei singoli elementi, portaetichette di colore blu.</p> <ul style="list-style-type: none"> • Materiale: poliammide rinforzata con fibra di vetro • Portata massima: 3500/h • Scala misuratori di portata: 0-4lt/min • Kvs valvola di mandata e ritorno: 1,2m3/h • Interasse corpo mandata/ritorno: 235mm (regolabile) • Profondità: 55 mm senza termometro, 65 mm con termometro (staffe escluse) • Pressione e temperatura di esercizio: max. 6 bar con acqua a 60°C; • Attacco: G1" F laterale DX o SX reversibile 	1,00 pz.	377,00 €/pz.	377,00 €
1503017	<p>Raccordo Eurokonus per tubazione LOEX – 17x2mm</p> <p>Raccordo Eurokonus, realizzato in ottone per il collegamento della tubazione LOEX, al collettore LOEX Prosteel, al collettore LOEX Prosteel Compact, al collettore LOEX Prowork e ai nippli di raccordo lineare (art. 1500317, 1500318 e 1500319). Raccordo composto da boccola per tubazione in ottone con guarnizione O-ring per sede Eurokonus, anello stringitubo e dado di serraggio in ottone G3/4" F. Prima dell'utilizzo del raccordo è indispensabile sbavare l'estremità della tubazione mediante l'apposito attrezzo (art. 2000003).</p> <ul style="list-style-type: none"> • Materiale: ottone • Attacco: G3/4" F Eurokonus • Diametro tubazione: 17x2mm • Tipo tubazione: LOEX 172E PE-Xa PHDV - LOEX 172FP PE-Xa LOEX 172 PE-RT • Lunghezza: 25mm 	54,00 pz.	3,40 €/pz.	183,60 €
1500210	<p>Set valvola e detentore di zona LOEX motorizzabile</p> <p>Set valvole per intercettazione e bilanciamento idraulico dei collettori LOEX composto da: - valvola di mandata per bilanciamento idraulico e per intercettazione del collettore con volantino e scala graduata per la taratura. - valvola di ritorno per intercettazione del collettore con manopola predisposta per motorizzazione con servomotori LOEX 230V, 24V o DDC 100K (per regolazione a zone).</p> <ul style="list-style-type: none"> • Materiale: corpo in ottone, volantini in poliammide • Attacchi: G1" M – G1" F • Kvs valvola mandata: 5,4m3/h • Kvs valvola ritorno: 6,4m3/h 	3,00 Set	71,00 €/Set	213,00 €
1500218	<p>Set valvole a sfera LOEX da 1" per intercettazione collettore</p> <p>Set valvole a sfera, per l'intercettazione del collettore LOEX Prowork, con leva rossa e blu.</p> <ul style="list-style-type: none"> • Materiale: corpo in ottone nichelato • Lunghezza: 57mm • Altezza: 65mm • Larghezza: 40mm • Attacchi: G1" M - G1" F 	1,00 Set	30 €/Set	30,00 €
1500660	<p>Set gomiti per collettore LOEX Prowork</p> <p>Set gomiti per il collegamento dal basso alla rete di distribuzione del collettore LOEX Prowork composto da due raccordi a 90° completi di guarnizione piana.</p> <ul style="list-style-type: none"> • Materiale: ottone • Attacchi: G1" F – G1" M 	4,00 Set	33 €/Set	132,00 €
1500677	<p>Set valvole carico/scarico in ottone per collettore LOEX Prowork</p> <p>Set valvole di carico e scarico per collettore LOEX Prowork, costituito da due elementi utilizzabili per il carico e lo scarico dei circuiti collegati al collettore completi di rubinetto di intercettazione e portagomma orientabile.</p> <ul style="list-style-type: none"> • Materiale: ottone • Altezza: 42mm • Attacco al collettore G½" M con O-ring di tenuta • Attacco portagomma G½" M • Temperatura massima di esercizio 60°C • Pressione massima di esercizio 6bar 	4,00 Set	21,2 €/Set	84,80 €
1611001	<p>Servomotore LOEX ON/OFF – 230V per collettore Prowork e valvole di zona</p> <p>Servomotore termico per l'azionamento dei detentori di ritorno del collettore LOEX Prowork e del detentore della valvola di zona LOEX motorizzabile, con indicazione corsa, cavo collegamento 1,0m senza spina.</p> <ul style="list-style-type: none"> • Tensione di nominale: 230V • Tipo: normalmente chiuso senza corrente • Forza molla: 80 +15/-10N • Corsa: > 3,2mm • Tempo di apertura: 3,0mm in max 5 minuti con temp. ambiente 35°C, max 6 minuti con temp. ambiente 20°C • Temperatura ambiente: max. 60°C • Attacco: M30x1,5M • Grado di protezione: IP54 • Colore: bianco RAL 9010, ghiera di fissaggio grigia RAL 7040 • Dimensioni: altezza 48mm, diametro 39mm 	12,00 pz.	25 €/pz.	300,00 €
1200316	<p>Curva uscita collettore per tubazione LOEX – 14, 16 e 17mm</p>	54,00 pz.	1,55 €/pz.	83,70 €

Profilo sagomato, in plastica rigida, per la guida della tubazione al di sotto dei collettori LOEX in modo da curvarla correttamente a 90° prima dell'ingresso nel massetto, applicabile esternamente con la tubazione già collegata al collettore.

- Materiale: nylon rinforzato con fibra di vetro
- Raggio di curvatura: 5 volte il diametro del tubo
- Colore: nero
- Diametro tubazione: 14, 16 e 17mm

1200416 Guaina corrugata di protezione per tubo LOEX – 14x2, 16x2 e 17x2 54,00 pz. 1,1 €/pz. 59,40 €

Guaina corrugata di protezione per tubazione LOEX fornita in spezzoni, fessurata in lunghezza per l'applicazione nella zona di attraversamento dei giunti di dilatazione del massetto secondo UNI EN 1264 e nella zona di ingresso nel massetto dal collettore.

- Diametro tubazione: 14x2, 16x2 e 17x2mm
- Lunghezza: 0,50m

1900523 Cassetta LOEX PL80 – GR700 3,00 pz. 162 €/pz. 486,00 €

Cassetta da incasso LOEX LP80 per l'alloggiamento dei collettori LOEX Prosteel e LOEX Prowork comprese le sottostazioni di regolazione LOEX Easywarm. Telaio da incassare in lamiera di acciaio zincata con fissaggio del collettore universale a guide scorrevoli, pareti laterali pretagliate per creazione zanche di ancoraggio e ingresso tubi di alimentazione, rete per ancoraggio intonaco premontata sulla schiena; supporti scorrevoli per la regolazione dell'altezza dal solaio grezzo; profilo per la guida delle tubazioni; barra DIN per il montaggio della regolazione. Cornice perimetrale di copertura in lamiera di acciaio verniciata a polveri color bianco RAL 9016; fissaggio al telaio mediante guide scorrevoli; banda inferiore battiscopa regolabile. Portina smontabile in lamiera di acciaio, verniciata a polveri color bianco RAL 9016 con serratura di chiusura metallica.

- Materiale: acciaio zincato e verniciato
- Altezza: regolabile 780 - 940mm
- Altezza nicchia: 730mm da piano finito
- Profondità nicchia: regolabile 80 - 110mm
- Sporgenza cornice: 9 mm da filo parete
- Modello: GR700
- Larghezza interna telaio: 700mm
- Larghezza nicchia: 730 mm
- Larghezza cornice perimetrale: 780 mm

1900524 Cassetta LOEX PL80 – GR850 1,00 pz. 185 €/pz. 185,00 €

Cassetta da incasso LOEX LP80 per l'alloggiamento dei collettori LOEX Prosteel e LOEX Prowork comprese le sottostazioni di regolazione LOEX Easywarm. Telaio da incassare in lamiera di acciaio zincata con fissaggio del collettore universale a guide scorrevoli, pareti laterali pretagliate per creazione zanche di ancoraggio e ingresso tubi di alimentazione, rete per ancoraggio intonaco premontata sulla schiena; supporti scorrevoli per la regolazione dell'altezza dal solaio grezzo; profilo per la guida delle tubazioni; barra DIN per il montaggio della regolazione. Cornice perimetrale di copertura in lamiera di acciaio verniciata a polveri color bianco RAL 9016; fissaggio al telaio mediante guide scorrevoli; banda inferiore battiscopa regolabile. Portina smontabile in lamiera di acciaio, verniciata a polveri color bianco RAL 9016 con serratura di chiusura metallica.

- Materiale: acciaio zincato e verniciato
- Altezza: regolabile 780 - 940mm
- Altezza nicchia: 730mm da piano finito
- Profondità nicchia: regolabile 80 - 110mm
- Sporgenza cornice: 9 mm da filo parete
- Modello: GR850
- Larghezza interna telaio: 850mm
- Larghezza nicchia: 880 mm
- Larghezza cornice perimetrale: 930 mm

Totale materiale LISTINO 15.297,99 €

SCONTO 30%

TOTALE NETTO MATERIALE 10.708,59 €

Costo trasporto 350,00 €

I.V.A. esclusa (S. E. & O.)

CONDIZIONI GENERALI

L' IVA sul costo dei materiali é esclusa.

I pagamenti sono da definire. Il prezzo globale dell'offerta non è vincolante. Può variare il prezzo in funzione della effettiva distinta materiale espressa per unità di fornitura, data dallo schema di posa.

VALIDITA' OFFERTA: 45 GG.

ESCLUSIONI:

-TUTTO QUANTO NON ESPRESSAMENTE INDICATO NELLA PRESENTE OFFERTA.

Restiamo a completa disposizione per eventuali ulteriori chiarimenti in merito; l'occasione ci è gradita per porgere i più cordiali saluti.

CO.HE.SA. SRL
Giovanna Maulu

Prezziario di riferimento

Prezziario Regionale delle opere Pubbliche 2024 - Lombardia

Voce di Analisi Prezzi n°

6

Codice di riferimento di Elenco Prezzi

M-NP06

u.m. cad

prezzo unitario € 1.258,00

Descrizione voce di Elenco Prezzi**Fornitura e posa in opera di ventilconvettore a cassetta integrabile nel controsoffitto modello SKECM 22 originale SABiana o equivalente completo di griglia di ripresa e valvola a tre vie montata a bordo.****Materiali**

prezzo derivante da prezziario ufficiale	--	cad	--	--		
prezzo derivante da prezziario ufficiale dedotto SG e UI (24,30%)*	--	cad	--	€ -		
prezzo derivante da mercato	Offerta	cad	€ 932,25	1	€ 932,25	
prezzo derivante da mercato						
totale netto materiali					€ 932,25	74,11%
spese generali materiali					13,5%	€ 125,85
utili di impresa materiali					10%	€ 105,81
totale materiali					€ 1.163,91	

Noli (macchinari e attrezzature) e Trasporti

prezzo derivante da prezziario ufficiale	--	--	--	--	--	
prezzo derivante da prezziario ufficiale dedotto SG e UI (24,30%)	--	--	--	--	--	
prezzo derivante da prezziario ufficiale dedotti oneri della sicurezza	--	--	--	--	--	
prezzo derivante da mercato	03% del costo	cad	€ 0,00	1	€ 27,97	
totale netto noli e trasporti					€ 27,97	2,22%
oneri sicurezza					€ -	
spese generali noli e trasporti					13,5%	€ 3,78
utili di impresa noli e trasporti					10%	€ 2,80
totale noli e trasporti					€ 34,54	

Manodopera**Operaio specializzato proveto, operaio specializzato e operaio qualificato**

Operaio metalmeccanico di livello B1	LOM241.RU.00.01.00.002	h	€ 34,84	0,00	€ -	
Operaio metalmeccanico di livello C3	LOM241.RU.00.01.00.002	h	€ 32,53	0,00	€ -	
Operaio metalmeccanico di livello C2	LOM241.RU.00.01.00.001	h	€ 30,38	1,00	€ 30,38	
Operaio metalmeccanico di livello C1	LOM241.RU.00.01.00.001	h	€ 29,71	0,00	€ -	
Operaio metalmeccanico di livello D2	LOM241.RU.00.01.00.000	h	€ 29,13	1,00	€ 29,13	
Operaio metalmeccanico di livello D1	LOM241.RU.00.01.00.000	h	€ 26,31	0,00	€ -	
totale netto manodopera					€ 59,51	4,73%
oneri sicurezza					0%	€ -
spese generali manodopera					0%	€ -
utili di impresa manodopera					0%	€ -
totale manodopera					€ 59,51	

Opere compiute

prezzo derivante da prezziario ufficiale				1,00	€ -	
prezzo derivante da prezziario ufficiale dedotto SG e UI (24,30%)				1,00	€ -	
prezzo derivante da prezziario ufficiale dedotti oneri della sicurezza (2%)				1,00	€ -	
prezzo derivante da prezziario ufficiale				1,00	€ -	
prezzo derivante da prezziario ufficiale dedotto SG e UI (24,30%)			€ -	1,00	€ -	
prezzo derivante da prezziario ufficiale dedotti oneri della sicurezza (2%)			€ -	1,00	€ -	
prezzo derivante da mercato	--	--	--	--	--	
totale netto opere compiute					€ -	0,00%
oneri sicurezza					€ -	
spese generali opere compiute					13,5%	€ -
utili di impresa opere compiute					10%	€ -
totale opere compiute					€ -	

Luca Antinori

Da: tecnico@rei-srl.it
Inviato: martedì 24 settembre 2024 12:09
A: Luca Antinori
Cc: Ferruccio Galmozzi
Oggetto: R: Asilo Nido Fornovo - Offerta economica cassette 4 vie

Buongiorno Luca,
a seguito di tua gradita richiesta, invio la relativa offerta.

Ventilconvettori Cassette SkyStar ECM integrabili in controsoffitto, aventi le seguenti caratteristiche costruttive:
Griglia di ripresa centrale, diffusore di mandata a 4 vie con alette singolarmente orientabili, in materiale sintetico ABS colore bianco RAL 9003

Struttura interna portante in lamiera zincata, completamente isolata termicamente ed acusticamente

Ventola di tipo radiale a singola aspirazione con pale a profilo alare

Motore elettronico brushless sincrono a corrente continua a magneti permanenti del tipo BLAC trifase, controllato con corrente ricostruita secondo un'onda sinusoidale da un inverter con alimentazione monofase con tensione 220 - 240 V e frequenza 50 - 60 Hz

Filtro rigenerabile in polipropilene a nido d'ape, contenuto in telaio metallico

Bacinella raccolta condensa in materiale sintetico, con passaggi dpreformati

Pompa di evacuazione condensa di tipo centrifugo con prevalenza utile di 650 mm, comandata direttamente dalla scheda elettronica a cui è abbinato un sistema galleggiante per il controllo del livello condensa e di allarme

Batterie di scambio termico con tubi in rame ed alette in alluminio, con attacchi diam. 1/2" complete di valvoline di sfiato delle di scarico dell'acqua

Filtro sintetico rigenerabile, facilmente accessibile

Possibilità di presa aria esterna e di climatizzazione di ambiente contiguo collegato tramite canale

Per ulteriori dati si faccia riferimento al ns catalogo tecnico: Ventilconvettore Cassette SkyStar ECM

MODELLO	VERSIONE	CODICE	QTÀ	PREZZO LISTINO CAD.	PREZZO TOTALE
SK-ECM 22	ST	0079802	1	1285,00 €	1285,00 €

Ventilconvettore cassette SkyStar ECM

ACCESSORIO	CODICE	QTÀ	PREZZO LISTINO CAD.	PREZZO TOTALE
HTA-600	9079020	1	177,00 €	177,00 €
Griglia di ripresa, cornice ed alette in ABS colore bianco RAL 9003, modelli SK 0-1-2-3				
3V2T1-3-M	9079510W	1	233,00 €	233,00 €
Valvola 3 vie montata + kit collegamento, modelli 02 / 12 / 22 / 32				
UPM-AU	9066641	1	143,00 €	143,00 €
Unità di potenza UP-AU montata in fabbrica, per comando WM-AU e T-MB				
T-MB2	9066994E	1	167,00 €	167,00 €
Comando a parete con display utilizzabile solo con scheda MB, UPM-AU o UP-AU				

NO

NO

PREZZI E CONDIZIONI

Prezzo listino totale: 2.005,00 € (iva esclusa) – SCONTO 45%
Tipo di resa: F.co Corbetta (MI) – Italia – TRASPORTO 3%

Imballo:	In scatola di cartone
Pagamento:	Da concordare
Consegna:	Da concordare
Clausole:	<ul style="list-style-type: none"> Validità: 90 giorni I prezzi indicati si intendono di listino, IVA esclusa

A disposizione per chiarimenti.

Buon lavoro.



Francesco Marchesi
REI SRL

Via Generale Carlo Alberto dalla Chiesa, 10/43
24048 Treviolo (Bergamo)
Presso "Centro le Fontane" - Primo piano - Ingresso scala C
Tel: 035/238707 Fax: 035/231023
Email: tecnico@rei-srl.it

Le informazioni, i dati e le notizie contenute nella presente comunicazione ed i relativi allegati sono di natura privata e come tali possono essere riservate e sono, comunque, destinate esclusivamente ai destinatari indicati in epigrafe.

La diffusione, distribuzione e/o la copiatura del documento trasmesso da parte di qualsiasi soggetto diverso dal destinatario è proibita, sia ai sensi dell'art. 616 c.c., sia ai sensi del Regolamento UE 2016/679.

Se avete ricevuto questo messaggio per errore, vi preghiamo di distruggerlo e di darcene immediata comunicazione all'indirizzo e-mail amministrazione@rei-srl.it.

ENGLISH VERSION This e-mail (including attachments) is intended only for the recipient(s) named above.

It may contain confidential or privileged information and should not be read, copied or otherwise used by any other person. If you are not the named recipient, please contact amministrazione@rei-srl.it and delete the e-mail from your system. Rif. art. 616 GP.B. and GDPR 2016/679.



Da: Luca Antinori <l.antinori@digierre3.it>
Data: 23 settembre 2024 alle ore 14:31:18 CEST
A: vittoriocantoni@rei-srl.it
Cc: Ferruccio Galmozzi <f.galmozzi@digierre3.it>
Oggetto: Asilo Nido Fornovo - Offerta economica cassette 4 vie

Buongiorno,
con la presente sono a chiederle vostra offerta economica di cassetta 4 vie originale Sabiana modello SkyStar SK-ECM 22 completa di valvola a tre vie e termostato ambiente da parete.
L'offerta dovrà esporre quantità 1 e verrà allegata all'analisi prezzi.

Sempre a vostra disposizione .

Cordiali saluti.

Luca Antinori

Prezziario di riferimento

Prezziario Regionale delle opere Pubbliche 2024 - Lombardia

Voce di Analisi Prezzi n°		7				
Codice di riferimento di Elenco Prezzi		M-NP07		u.m. cad		
				prezzo unitario € 7.475,00		
Descrizione voce di Elenco Prezzi						
Fornitura e posa in opera di recuperatore orizzontale a soffitto modello Energy Plus ENY-P3-S OS originale Sabiana o equivalente completo di comando a parete, plenum di raccordo e batteria fredda 4 ranghi.						
Materiali						
prezzo derivante da prezziario ufficiale						
	--	cad	--	--		
prezzo derivante da prezziario ufficiale dedotto SG e UI (24,30%)*						
	--	cad	--	€ -		
prezzo derivante da mercato						
	Listino 2024	cad	€ 5.721,65	1	€ 5.721,65	
prezzo derivante da mercato						
				totale netto materiali	€ 5.721,65	76,54%
				spese generali materiali	13,5%	€ 772,42
				utili di impresa materiali	10%	€ 649,41
				totale materiali	€ 7.143,48	
Noli (macchinari e attrezzature) e Trasporti						
prezzo derivante da prezziario ufficiale						
	--	--	--	--	--	
prezzo derivante da prezziario ufficiale dedotto SG e UI (24,30%)						
	--	--	--	--	--	
prezzo derivante da prezziario ufficiale dedotti oneri della sicurezza						
	--	--	--	--	--	
prezzo derivante da mercato						
	03% del costo	cad	€ 0,00	1	€ 171,65	
				totale netto noli e trasporti	€ 171,65	2,30%
				oneri sicurezza	€ -	
				spese generali noli e trasporti	13,5%	€ 23,17
				utili di impresa noli e trasporti	10%	€ 17,16
				totale noli e trasporti	€ 211,99	
Manodopera						
Operaio specializzato provetto, operaio specializzato e operaio qualificato						
Operaio metalmeccanico di livello B1	LOM241.RU.00.01.00.002	h	€ 34,84	0,00	€ -	
Operaio metalmeccanico di livello C3	LOM241.RU.00.01.00.002	h	€ 32,53	0,00	€ -	
Operaio metalmeccanico di livello C2	LOM241.RU.00.01.00.001	h	€ 30,38	2,00	€ 60,76	
Operaio metalmeccanico di livello C1	LOM241.RU.00.01.00.001	h	€ 29,71	0,00	€ -	
Operaio metalmeccanico di livello D2	LOM241.RU.00.01.00.000	h	€ 29,13	2,00	€ 58,26	
Operaio metalmeccanico di livello D1	LOM241.RU.00.01.00.000	h	€ 26,31	0,00	€ -	
				totale netto manodopera	€ 119,02	1,59%
				oneri sicurezza	0%	€ -
				spese generali manodopera	0%	€ -
				utili di impresa manodopera	0%	€ -
				totale manodopera	€ 119,02	
Opere compiute						
prezzo derivante da prezziario ufficiale						
				1,00	€ -	
prezzo derivante da prezziario ufficiale dedotto SG e UI (24,30%)						
				1,00	€ -	
prezzo derivante da prezziario ufficiale dedotti oneri della sicurezza (2%)						
				1,00	€ -	
prezzo derivante da prezziario ufficiale						
				1,00	€ -	
prezzo derivante da prezziario ufficiale dedotto SG e UI (24,30%)						
			€ -	1,00	€ -	
prezzo derivante da prezziario ufficiale dedotti oneri della sicurezza (2%)						
			€ -	1,00	€ -	
prezzo derivante da mercato						
	--	--	--	--	--	
				totale netto opere compiute	€ -	0,00%
				oneri sicurezza	€ -	
				spese generali opere compiute	13,5%	€ -
				utili di impresa opere compiute	10%	€ -
				totale opere compiute	€ -	

Luca Antinori

Da: tecnico@rei-srl.it
Inviato: venerdì 13 settembre 2024 15:25
A: Luca Antinori
Cc: Ferruccio Galmozzi
Oggetto: R: Asilo Nido Fornovo - Offerta economica
Allegati: 64a3d71179e4c_energy-plus-it-cat-99a4220000-rev-06-2023pdf.pdf; HR-0280-01 dis. dimensionale eny P3 soffitto.DWG

Buongiorno Luca,
a seguito di tua gradita richiesta, invio la relativa offerta.
In allegato disegno dwg e catalogo tecnico con i dimensionali degli accessori.

MODELLO	VERSIONE	CODICE	QTÀ	PREZZO LISTINO CAD.	PREZZO TOTALE
ENY-P3-S	OS	022S023	1	8925,00 €	8925,00 €
Recuperatore Energy Plus orizzontale a soffitto					

ACCESSORIO	CODICE	QTÀ	PREZZO LISTINO CAD.	PREZZO TOTALE	
T-EP	9022011	1	130,00 €	130,00 €	
Comando a parete					
BER 35/6/T	9022314	1	1.907,00 €	1.907,00 €	
Resistenza post riscaldamento elettrica					
ENP 3	9035243	1	393,00 €	393,00 €	
Plenum di raccordo					
SBF-24	0035372	1	1.085,00 €	1.085,00 €	
Sezione a doppia pannellatura con batteria fredda a 4 ranghi, grandezza 2					

ESCLUSA VALVOLA DI REGOLAZIONE BATTERIA

PREZZI E CONDIZIONI

Prezzo listino totale: 12.440,00 € (iva esclusa) – SCONTO 45%

Tipo di resa: F.co Corbetta (MI) – Italia – TRASPORTO 3%

Imballo: In scatola di cartone

Pagamento: Da concordare

Consegna: Da concordare

Clausole:

- Validità: 90 giorni
- I prezzi indicati si intendono di listino, IVA esclusa

A disposizione per chiarimenti.

Buon lavoro.



Francesco Marchesi
REI SRL

Via Generale Carlo Alberto dalla Chiesa, 10/43
24048 Treviolo (Bergamo)
Presso "Centro le Fontane" - Primo piano - Ingresso scala C
Tel: 035/238707 Fax: 035/231023

Email: tecnico@rei-srl.it

Le informazioni, i dati e le notizie contenute nella presente comunicazione ed i relativi allegati sono di natura privata e come tali possono essere riservate e sono, comunque, destinate esclusivamente ai destinatari indicati in epigrafe.

La diffusione, distribuzione e/o la copiatura del documento trasmesso da parte di qualsiasi soggetto diverso dal destinatario è proibita, sia ai sensi dell'art. 616 cp., sia ai sensi del Regolamento UE 2016/679.

Se avete ricevuto questo messaggio per errore, vi preghiamo di distruggerlo e di darcene immediata comunicazione all'indirizzo e-mail amministrazione@rei-srl.it.

ENGLISH VERSION This e-mail (including attachments) is intended only for the recipient(s) named above.

It may contain confidential or privileged information and should not be read, copied or otherwise used by any other person. If you are not the named recipient, please contact amministrazione@rei-srl.it and delete the e-mail from your system. Rif. art. 616 GP.B. and GDPR 2016/679.



Da: Luca Antinori <l.antinori@digierre3.it>
Data: giovedì 12 settembre 2024 alle ore 16:51
A: Vittorio Cantoni <vittoriocantoni@rei-srl.it>
Cc: Ferruccio Galmozzi <f.galmozzi@digierre3.it>
Oggetto: Asilo Nido Fornovo - Offerta economica

Buongiorno,

con la presente sono a chiederle offerta economica di recuperatore ENY-PR3 originale Sabiana completo di batteria di post riscaldamento elettrica e sezione ausiliare di raffreddamento con batteria a 4 ranghi. Sono a chiederle inoltre il disegno costruttivo della macchina.

Sempre a vostra disposizione.

Cordiali saluti.

Luca Antinori

DIGIERRE 
DESIGN GROUP & RESEARCH

Via Pastrengo, 9/E Seriate (BG) - ITALY

tel. +39035302921 fax. +39035295829

info@digierre3.it www.digierre3.it

Informativa ai sensi del D. Lgs. 196 del 30/06/2003. Il contenuto di questa e-mail e degli eventuali allegati, deve essere nella disponibilità del solo destinatario. Coloro che dovessero ricevere per errore questa email sono pregati di informarci rispedendola al mittente e di provvedere alla sua rimozione. Chiunque venga in possesso non autorizzato di questa e-mail è vincolato dalla legge a non leggerne il contenuto, a non copiarla, a non diffonderla e a non usarla.

Informiamo che per l'esercizio dei diritti di cui all'art. 7 del D. Lgs. 196/2003 ci si può rivolgere al Titolare del trattamento: Digierre3 s.r.l. via Pastrengo 9/E - 24068 Seriate (BG) per posta, per fax allo +39 035 295829 o inviare una e-mail all'indirizzo info@digierre3.it

 Help save paper - do you need to print this email?

Prezziario di riferimento

Prezziario Regionale delle opere Pubbliche 2024 - Lombardia

Voce di Analisi Prezzi n°	8					
Codice di riferimento di Elenco Prezzi	M-NP08		u.m.	cad	prezzo unitario € 907,00	
Descrizione voce di Elenco Prezzi						
Fornitura e posa in opera di batteria elettrica da canale da 4 kW completa di termoprotettore a riarmo automatico e manuale, teleruttore, controllo elettronico della temperatura 0-10V e morsetteria passacavo.						
Materiali						
prezzo derivante da prezziario ufficiale	--	cad	--	--		
prezzo derivante da prezziario ufficiale dedotto SG e UI (24,30%)*	--	cad	--	€ -		
prezzo derivante da mercato	Offerta	cad	€ 665,00	1	€ 665,00	
prezzo derivante da mercato						
totale netto materiali					€ 665,00	73,32%
spese generali materiali					13,5%	€ 89,78
utili di impresa materiali					10%	€ 75,48
totale materiali					€ 830,25	
Noli (macchinari e attrezzature) e Trasporti						
prezzo derivante da prezziario ufficiale	--	--	--	--	--	
prezzo derivante da prezziario ufficiale dedotto SG e UI (24,30%)	--	--	--	--	--	
prezzo derivante da prezziario ufficiale dedotti oneri della sicurezza	--	--	--	--	--	
prezzo derivante da mercato	02% del costo	cad	€ 0,00	1	€ 25,00	
totale netto noli e trasporti					€ 25,00	2,76%
oneri sicurezza					€ -	
spese generali noli e trasporti					13,5%	€ 3,38
utili di impresa noli e trasporti					10%	€ 2,50
totale noli e trasporti					€ 30,88	
Manodopera						
Operaio specializzato provetto, operaio specializzato e operaio qualificato						
Operaio metalmeccanico di livello B1	LOM241.RU.00.01.00.002	h	€ 34,84	0,00	€ -	
Operaio metalmeccanico di livello C3	LOM241.RU.00.01.00.002	h	€ 32,53	0,00	€ -	
Operaio metalmeccanico di livello C2	LOM241.RU.00.01.00.001	h	€ 30,38	1,50	€ 45,57	
Operaio metalmeccanico di livello C1	LOM241.RU.00.01.00.001	h	€ 29,71	0,00	€ -	
Operaio metalmeccanico di livello D2	LOM241.RU.00.01.00.000	h	€ 29,13	0,00	€ -	
Operaio metalmeccanico di livello D1	LOM241.RU.00.01.00.000	h	€ 26,31	0,00	€ -	
totale netto manodopera					€ 45,57	5,02%
oneri sicurezza					0%	€ -
spese generali manodopera					0%	€ -
utili di impresa manodopera					0%	€ -
totale manodopera					€ 45,57	
Opere compiute						
prezzo derivante da prezziario ufficiale				1,00	€ -	
prezzo derivante da prezziario ufficiale dedotto SG e UI (24,30%)				1,00	€ -	
prezzo derivante da prezziario ufficiale dedotti oneri della sicurezza (2%)				1,00	€ -	
prezzo derivante da prezziario ufficiale				1,00	€ -	
prezzo derivante da prezziario ufficiale dedotto SG e UI (24,30%)			€ -	1,00	€ -	
prezzo derivante da prezziario ufficiale dedotti oneri della sicurezza (2%)			€ -	1,00	€ -	
prezzo derivante da mercato	--	--	--	--	--	
totale netto opere compiute					€ -	0,00%
oneri sicurezza					€ -	
spese generali opere compiute					13,5%	€ -
utili di impresa opere compiute					10%	€ -
totale opere compiute					€ -	

" DUE - VI " s.r.l.

Caldie Condizionatori Elettropompe

VIA STATUTO 18
24033 CALUSCO D'ADDA BG
P.IVA /TVA 01855570162
Telefono 035/792647
Telefax 035/793831

Spett.le
DIGIERRE 3 S.R.L.
VIA PASTRENGO, 9
24068 SERIATE

BG

OFFERTA CLIENTE

Numero 0000000548 /mv	Data Documento 25-09-2024	Cod. Cliente 10121	Partiva IVA 03111210161	Descrizione Pagamento RIC. BANC. 30 GG. D.F.F.M.
---------------------------------	-------------------------------------	-----------------------	----------------------------	---

Banca d'Appoggio

Vs.Rif. **RICAMBIO ARIA ASILO NIDO ARZAGO D ADDA** Ns. Rif. **uf.tecnico com-25-09-2024**

Cod. Articolo	Descrizione	U.M.	Quantita'	Prezzo	Sconto/Magg.	Netto	D.Evas.
	TRASMETTIAMO NS. DETTAGLIO OFFERTA ALLA CORTESE ATTENZIONE DI ING. GALMOZZI						
	RES.EL.A FILO TCFE10-SCT 4KW 400V-3 400X250X300 CANALE IN LAMIERA ZINCATA 400X250X300 PASSAGGIO ARIA 600X310X300 FUORI TUTTO TERMOPROTETTORE A RIARMO AUTOMATICO E MANUALE TELERUTTORE CONTROLLO ELETTRONICO DELLA TEMPERATURA 0-10V DC MORSETTIERA E PASSACAVO	N	1,00	665,00		665,00	
	TRASPORTO	N.	1,00	25,00		25,00	

Spese di Trasporto

Firma per Accettazione

Compilato da
Cristiano

Controllato

Totale Netto **690,00**

~~Totale Imposta~~ **151,80**

~~Totale Documento Euro~~ **841,80**

Annotare gentilmente i dati non corrispondenti e/o mancanti.

Ai sensi delle Legge 31/12/1996 N. 675 Art. 10 si informa che i dati personali da noi acquisiti sono raccolti e trattati anche con l'ausilio di mezzi elettronici, esclusivamente per le finalita' connesse alla procedura e gestione dei contratti stessi ed eventuali ordini di acquisto o di servizi ovvero per dare esecuzione ad obblighi previsti dalla Legge, in particolare ai diritti a noi spettanti ai sensi dell' Art. 7 del D.L.G.S. 196/2003

Prezziario di riferimento

Prezziario Regionale delle opere Pubbliche 2024 - Lombardia

Voce di Analisi Prezzi n°	9					
Codice di riferimento di Elenco Prezzi	M-NP09		u.m.	cad	prezzo unitario € 69,00	
Descrizione voce di Elenco Prezzi						
Fornitura e posa in opera di canali di mandata aria in pannello sandwich ALPactive Antimicrobial CLASSE 0-1 80/80 o equivalente.						
Materiali						
prezzo derivante da prezziario ufficiale	--	cad	--	--		
prezzo derivante da prezziario ufficiale dedotto SG e UI (24,30%)*	--	cad	--	€ -		
prezzo derivante da mercato	offerta	cad	€ 40,00	1	€ 40,00	
prezzo derivante da mercato						
totale netto materiali					€ 40,00	57,97%
spese generali materiali					13,5%	€ 5,40
utili di impresa materiali					10%	€ 4,54
totale materiali					€ 49,94	
Noli (macchinari e attrezzature) e Trasporti						
prezzo derivante da prezziario ufficiale	--	--	--	--	--	
prezzo derivante da prezziario ufficiale dedotto SG e UI (24,30%)	--	--	--	--	--	
prezzo derivante da prezziario ufficiale dedotti oneri della sicurezza	--	--	--	--	--	
prezzo derivante da mercato	02% del costo	cad	€ 0,00	1	€ 0,80	
totale netto noli e trasporti					€ 0,80	1,16%
oneri sicurezza					€ -	
spese generali noli e trasporti					13,5%	€ 0,11
utili di impresa noli e trasporti					10%	€ 0,08
totale noli e trasporti					€ 0,99	
Manodopera						
Operaio specializzato provetto, operaio specializzato e operaio qualificato						
Operaio metalmeccanico di livello B1	LOM241.RU.00.01.00.002	h	€ 34,84	0,00	€ -	
Operaio metalmeccanico di livello C3	LOM241.RU.00.01.00.002	h	€ 32,53	0,00	€ -	
Operaio metalmeccanico di livello C2	LOM241.RU.00.01.00.001	h	€ 30,38	0,00	€ -	
Operaio metalmeccanico di livello C1	LOM241.RU.00.01.00.001	h	€ 29,71	0,30	€ 8,91	
Operaio metalmeccanico di livello D2	LOM241.RU.00.01.00.000	h	€ 29,13	0,30	€ 8,74	
Operaio metalmeccanico di livello D1	LOM241.RU.00.01.00.000	h	€ 26,31	0,00	€ -	
totale netto manodopera					€ 17,65	25,58%
oneri sicurezza					0%	€ -
spese generali manodopera					0%	€ -
utili di impresa manodopera					0%	€ -
totale manodopera					€ 17,65	
Opere compiute						
prezzo derivante da prezziario ufficiale				1,00	€ -	
prezzo derivante da prezziario ufficiale dedotto SG e UI (24,30%)				1,00	€ -	
prezzo derivante da prezziario ufficiale dedotti oneri della sicurezza (2%)				1,00	€ -	
prezzo derivante da prezziario ufficiale				1,00	€ -	
prezzo derivante da prezziario ufficiale dedotto SG e UI (24,30%)			€ -	1,00	€ -	
prezzo derivante da prezziario ufficiale dedotti oneri della sicurezza (2%)			€ -	1,00	€ -	
prezzo derivante da mercato	--	--	--	--	--	
totale netto opere compiute					€ -	0,00%
oneri sicurezza					€ -	
spese generali opere compiute					13,5%	€ -
utili di impresa opere compiute					10%	€ -
totale opere compiute					€ -	



ALP
INTERNATIONAL

ALP INTERNATIONAL S.R.L.
Via Dastie Spalenga 3 - 24125 Bergamo(BG)
Sede operativa: Via Vezze 62, Calcinato(BG)
Tel:390354423600 - Fax. 390354423601
C.F., P.IVA. e Reg. Impr. di BG 04279390167
Cap.Soc. € 10.000,00 i.v.
e-mail: alp@alp.it web site:www.alp.it
Iscritta al reg. di impr. di Bg al nr. BG - 450397

OFFERTA DI VENDITA

NR. OFFERTA	DATA	NR. PAG.
2400098	25.01.24	1/1

INDIRIZZO DI SPEDIZIONE

SPETTABILE

Digierre3 srl
VIA PASTRENGO 9E
24068 SERIATE BG
ITALY
Partita IVA/Cod. Fiscale

CODICE CLIENTE	CONTATTO	VOSTRO RIFERIMENTO	VALUTA
C0000287	Ing. Antinori Luca		EUR
TERMINI DI PAGAMENTO Bonifico in entrata anticipato	VALIDITÀ 25/02/2024	AGENTE SISTEMI SNC DI ZAMBELLI G.& S.	
RESA/PORTO ASSEGNATO		VETTORE Destinatario	

CODICE	DESCRIZIONE	UM	QTA'	PREZZO NETTO	SC%	IMPORTO	DISPONIBILE DAL
CONACTIVE 100	Condotte ALPactive Antimicrobial CLASSE 0-1 80/80 ** Costo al mq di una condotta fornita a terra non installata **	MQ	1,00	40,00		40,00	
La data di disponibilità indicata è valida per ordini ricevuti entro le 24 ore dall'offerta							
TOTALE MERCE		TOTALE SPESE			SCONTO		
48,80 EUR							
TOTALE NETTO		TOTALE IVA			TOTALE		
40,00 EUR		8,80 EUR			48,80 EUR		

Firma e timbro per accettazione dell'offerta e condizioni di vendita allegate

Prezziario di riferimento

Prezziario Regionale delle opere Pubbliche 2024 - Lombardia

Voce di Analisi Prezzi n°	10					
Codice di riferimento di Elenco Prezzi	M-NP10	u.m.	cad	prezzo unitario	€ 94,00	
Descrizione voce di Elenco Prezzi						
Fornitura e posa in opera di diffusore a schermo piatto di mandata e ripresa modello DT100 originale tecnoventil o equivalente completo di serranda di regolazione.						
Materiali						
prezzo derivante da prezziario ufficiale	--	cad	--	--		
prezzo derivante da prezziario ufficiale dedotto SG e UI (24,30%)*	--	cad	--	€ -		
prezzo derivante da mercato	Listino 2024	cad	€ 66,15	1	€ 66,15	
prezzo derivante da mercato						
				totale netto materiali	€ 66,15	70,37%
				spese generali materiali	13,5%	€ 8,93
				utili di impresa materiali	10%	€ 7,51
				totale materiali	€ 82,59	
Noli (macchinari e attrezzature) e Trasporti						
prezzo derivante da prezziario ufficiale	--	--	--	--	--	
prezzo derivante da prezziario ufficiale dedotto SG e UI (24,30%)	--	--	--	--	--	
prezzo derivante da prezziario ufficiale dedotti oneri della sicurezza	--	--	--	--	--	
prezzo derivante da mercato	02% del costo	cad	€ 0,00	1	€ 1,32	
				totale netto noli e trasporti	€ 1,32	1,41%
				oneri sicurezza		€ -
				spese generali noli e trasporti	13,5%	€ 0,18
				utili di impresa noli e trasporti	10%	€ 0,13
				totale noli e trasporti	€ 1,63	
Manodopera						
Operaio specializzato provetto, operaio specializzato e operaio qualificato						
Operaio metalmeccanico di livello B1	LOM241.RU.00.01.00.002	h	€ 34,84	0,00	€ -	
Operaio metalmeccanico di livello C3	LOM241.RU.00.01.00.002	h	€ 32,53	0,00	€ -	
Operaio metalmeccanico di livello C2	LOM241.RU.00.01.00.001	h	€ 30,38	0,30	€ 9,11	
Operaio metalmeccanico di livello C1	LOM241.RU.00.01.00.001	h	€ 29,71	0,00	€ -	
Operaio metalmeccanico di livello D2	LOM241.RU.00.01.00.000	h	€ 29,13	0,00	€ -	
Operaio metalmeccanico di livello D1	LOM241.RU.00.01.00.000	h	€ 26,31	0,00	€ -	
				totale netto manodopera	€ 9,11	9,70%
				oneri sicurezza	0%	€ -
				spese generali manodopera	0%	€ -
				utili di impresa manodopera	0%	€ -
				totale manodopera	€ 9,11	
Opere compiute						
prezzo derivante da prezziario ufficiale				1,00	€ -	
prezzo derivante da prezziario ufficiale dedotto SG e UI (24,30%)				1,00	€ -	
prezzo derivante da prezziario ufficiale dedotti oneri della sicurezza (2%)				1,00	€ -	
prezzo derivante da prezziario ufficiale				1,00	€ -	
prezzo derivante da prezziario ufficiale dedotto SG e UI (24,30%)			€ -	1,00	€ -	
prezzo derivante da prezziario ufficiale dedotti oneri della sicurezza (2%)			€ -	1,00	€ -	
prezzo derivante da mercato	--	--	--	--	--	
				totale netto opere compiute	€ -	0,00%
				oneri sicurezza		€ -
				spese generali opere compiute	13,5%	€ -
				utili di impresa opere compiute	10%	€ -
				totale opere compiute	€ -	



DT

Diffusore circolare con schermo piatto regolabile serie DT per una diffusione dell'aria a soffitto o a canale.

La possibilità di regolare l'altezza della feritoia perimetrale consente di variare il tipo di diffusione, passando da una configurazione di lancio orizzontale ad una completamente verticale. La regolazione avviene ruotando il piatto circolare inferiore.

Esecuzione

Alluminio verniciato bianco RAL 9010, altri colori a richiesta.

Fissaggio

Con viti e staffe oppure con viti sul collare.

Versioni

- **DT**: Diffusore circolare a schermo piatto regolabile;
- **DTP**: Diffusore circolare a schermo piatto con feritoia regolabile;
- **DTF**: Diffusore circolare a schermo piatto forellato con feritoia regolabile.

Accessori

- **SF**: Serranda di taratura a farfalla in acciaio zincato sendzimir.

Plenum

- **PS7, PS8** Plenum standard;
- **PSI7, PSI8** Plenum isolato.

Nota: Per le immagini degli accessori vedere pagina 190.
Per le dimensioni dei plenum vedere pagina 192.



DT



DTP



DTF

Dimensioni DT

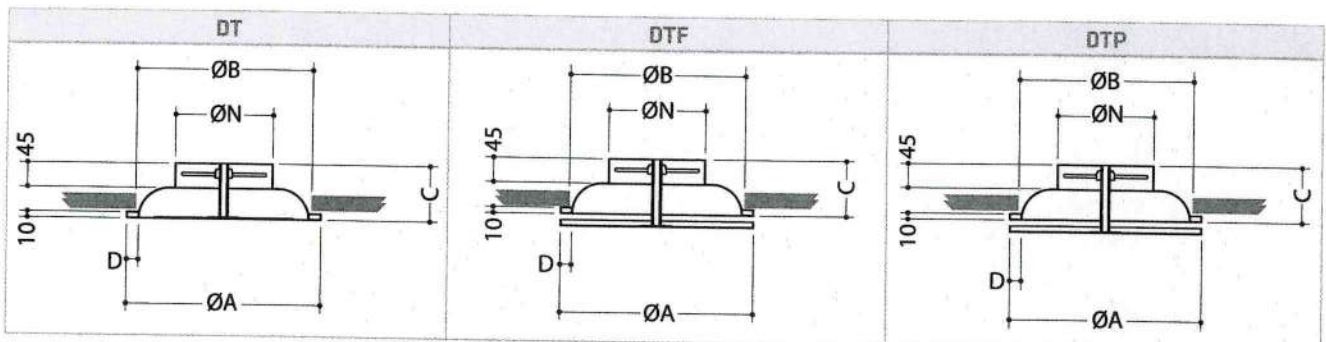

Ø (mm)	ØA (mm)	ØB (mm)	C (mm)	D (mm)	ØN (mm)
100	224	200	70	17	98
125	259	235	70	17	123
160	320	290	90	20	158
200	360	330	90	20	198
250	450	400	100	30	248
315	535	490	100	30	313



Tabella di selezione rapida DT

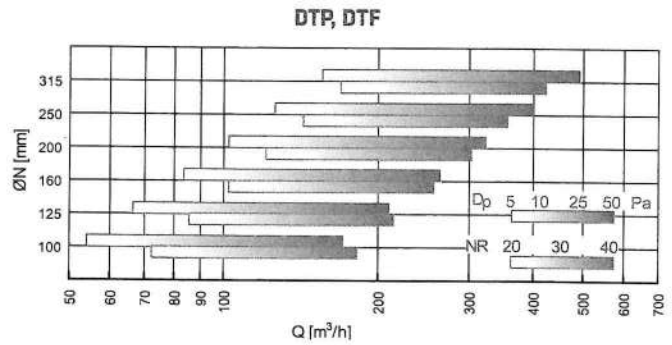
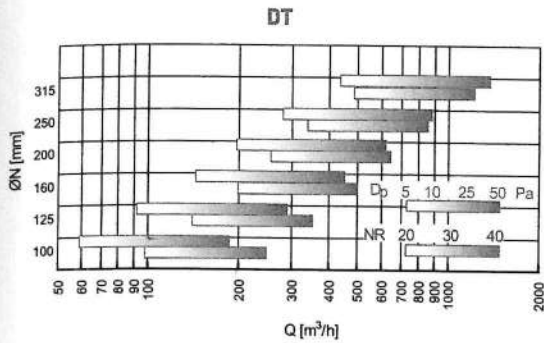

Come ordinare

Diffusore circolare a schermo piatto regolabile **DT**
 Diffusore circolare a schermo piatto con feritoia regolabile **DTP**
 Diffusore circolare a schermo piatto forellato con feritoia regolabile **DTF**

DT
 160
 10

Diametro attacco (mm)
100
125
160
200
250
315

10 RAL 9010 (standard)
20 RAL (a richiesta)

Prezzi DT

DT, DTP, DTF - Prezzi in Euro								
Dim. Ø (mm)	DT Diffusore a schermo regolabile	DTP Diffusore a schermo piatto regolabile	DTF Diffusore a schermo regolabile forellato	SF Serranda a farfalla	PS7 Plenum standard	PSI7 Plenum isolato	PS8 Plenum standard	PSI8 Plenum isolato
100	•71,60	•79,50	•93,60	22,90	59,20	74,20	59,20	85,30
125	•75,40	•83,10	•98,10	22,90	59,20	85,40	59,20	85,40
160	•94,30	•104,10	•122,90	•22,90	68,50	97,90	68,50	97,90
200	•105,60	•116,00	•137,00	•24,50	78,40	112,50	78,40	111,10
250	•120,60	•132,50	•156,50	•31,10	88,40	125,90	88,40	124,30
315	•143,20	•157,60	•186,00	•34,70	102,90	146,50	102,90	142,90

Prezziario di riferimento

Prezziario Regionale delle opere Pubbliche 2024 - Lombardia

Voce di Analisi Prezzi n°	11					
Codice di riferimento di Elenco Prezzi	M-NP11		u.m.	cad	prezzo unitario € 23.347,00	
Descrizione voce di Elenco Prezzi						
Fornitura e posa in opera di regolazione originale Controlli o equivalente.						
Materiali						
prezzo derivante da prezziario ufficiale	--	cad	--	--		
prezzo derivante da prezziario ufficiale dedotto SG e UI (24,30%)*	--	cad	--	€ -		
prezzo derivante da mercato	offerta	cad	€ 17.828,00	1	€ 17.828,00	
prezzo derivante da mercato						
totale netto materiali					€ 17.828,00	76,36%
spese generali materiali					13,5%	€ 2.406,78
utili di impresa materiali					10%	€ 2.023,48
totale materiali					€ 22.258,26	
Noli (macchinari e attrezzature) e Trasporti						
prezzo derivante da prezziario ufficiale	--	--	--	--	--	
prezzo derivante da prezziario ufficiale dedotto SG e UI (24,30%)	--	--	--	--	--	
prezzo derivante da prezziario ufficiale dedotti oneri della sicurezza	--	--	--	--	--	
prezzo derivante da mercato	01% del costo	cad	€ 0,00	1	€ 178,28	
totale netto noli e trasporti					€ 178,28	0,76%
oneri sicurezza					€ -	
spese generali noli e trasporti					13,5%	€ 24,07
utili di impresa noli e trasporti					10%	€ 17,83
totale noli e trasporti					€ 220,18	
Manodopera						
Operaio specializzato provetto, operaio specializzato e operaio qualificato						
Operaio metalmeccanico di livello B1	LOM241.RU.00.01.00.002	h	€ 34,84	0,00	€ -	
Operaio metalmeccanico di livello C3	LOM241.RU.00.01.00.002	h	€ 32,53	8,00	€ 260,24	
Operaio metalmeccanico di livello C2	LOM241.RU.00.01.00.001	h	€ 30,38	20,00	€ 607,60	
Operaio metalmeccanico di livello C1	LOM241.RU.00.01.00.001	h	€ 29,71	0,00	€ -	
Operaio metalmeccanico di livello D2	LOM241.RU.00.01.00.000	h	€ 29,13	0,00	€ -	
Operaio metalmeccanico di livello D1	LOM241.RU.00.01.00.000	h	€ 26,31	0,00	€ -	
totale netto manodopera					€ 867,84	3,72%
oneri sicurezza					0%	€ -
spese generali manodopera					0%	€ -
utili di impresa manodopera					0%	€ -
totale manodopera					€ 867,84	
Opere compiute						
prezzo derivante da prezziario ufficiale				1,00	€ -	
prezzo derivante da prezziario ufficiale dedotto SG e UI (24,30%)				1,00	€ -	
prezzo derivante da prezziario ufficiale dedotti oneri della sicurezza (2%)				1,00	€ -	
prezzo derivante da prezziario ufficiale				1,00	€ -	
prezzo derivante da prezziario ufficiale dedotto SG e UI (24,30%)			€ -	1,00	€ -	
prezzo derivante da prezziario ufficiale dedotti oneri della sicurezza (2%)			€ -	1,00	€ -	
prezzo derivante da mercato	--	--	--	--	--	
totale netto opere compiute					€ -	0,00%
oneri sicurezza					€ -	
spese generali opere compiute					13,5%	€ -
utili di impresa opere compiute					10%	€ -
totale opere compiute					€ -	

Spett.

Digierre3 S.r.l.

Via Pastrengo, 9/E

24068 Seriate BG

OFFERTA N°2403857R01

(da citare sul Vostro Ordine)

Data:26/09/2024

RIF. RICHIESTA / IMPIANTO Potenziamento Polo infanzia - Asilo Nido
FORNOVO SAN GIOVANNI (BG)Facciamo seguito alla gradita Vs. Richiesta per sottoporVi la ns. migliore offerta alle condizioni sotto riportate.
Per le condizioni qui non previste rimandiamo alle ns. condizioni generali di vendita.

IMBALLO	Compreso
PORTO	Addebito forfettario euro 20 ogni spedizione
RESA	F.co nostro Stabilimento S.Olcese/GE
TERMINE CONSEGNA	
CONDIZIONE DI PAGAMENTO	. Da convenire
VALIDITA' OFFERTA	30 gg

RingraziandoVi per la preferenza accordataci, assicuriamo la nostra massima disponibilità per ulteriori chiarimenti
tecnico commerciali

Distinti saluti

ISMA CONTROLLI S.p.A.

Funzionario Tecnico Commerciale Fi. MI

Stefano Stoppa

Sales offices

20090 Assago (Milano)

Via Garibaldi, 1

Telephone +39 02 58102615

+39 02 58106943/71

00174 Roma

Via Lucio Elio Seiano, 79

Telephone +39 06 71584125

+39 06 71584065

CCIAA GE REA 419324

P.IVA e C.F. IT 01572610994

Capitale Sociale Euro 1.500.000,00 i.v.

Regolazione Centrale Termofrigio

Pos Modello	Descrizione	Quantità	
1 01355	iSMA-B-AAC20-LCD-M Controllore Programmabile 8UI, 4DI, 4DO, 4/6 AO, LCD. Sistema operativo Sedona; Interfacce 1xIwire, 1xRS485, 1xUSB, 1xM-Bus con alimentazione fino a 20 contatori, 2xIP; Multiprotocollo Modbus RTU, Modbus TCP/IP, BACnet MS/TP, BACnet IP e Mbus. Alimentazione 24 V AC/DC.	1	
2 01586	iSMA-B-MIX38 Modulo Espansione I/O Modbus RTU o BACnet MSTP - 12DI, 8UI, 6AO, 12DO.	1	
3 MS-ING	Ingegneria del sistema e/o messa in servizio		
Totale parziale:			4.797,00

Materiale in Campo Centrale Termofrigio

Pos Modello	Descrizione	Quantità	Prezzo unitario
4 SNTC-EL	Sonda di temperatura da esterno per W560, OmniaPro, Multinet e Energon. NTC10K	1	83,00
5 SNTC-CL	Sonda acqua a gambo rigido per W560, OmniaPRO Multinet	7	114,00
6 421	Guaina acciaio inox attacco 1/2" gas maschio AISI 304 per SBC, AISI 306 per SPC	1	38,00
7 SNTC-SL	Sonda di temperatura a filo per acqua W560, ABS OmniaPro, Multinet e Energon, AXCU. NTC10K Con cappuccio in acciaio AISI304	3	12,00
8 SPTC-CR	Sonda PTC a gambo rigido per acqua con guaina in ottone per W500T/H, CTYXX1	1	110,00
9 YTC3	Termostato on-off ad immersione, scala 0 - 90°C	1	56,00
10 VSD5	Valvola sfera motorizzata 3 vie dev. dn1 1/4" kvs19,2mc/h PN40, corpo in ottone, tenuta perfetta. Attacchi filettati MMM. Temperatura fluido: -15°C..+110°C Delta P 10bar. Per servocomando MVSx16.	1	157,00
11 MVS416	Servocomando rotativo coppia 16Nm 2 pos. 24Vac attacco ISO F03/F05 e F04, 60s, IP65. Per valvole a sfera 2v/3v PN40	1	204,00
12 3TIA25	Valvola di regolazione AISI304 3 vie PN16 DN25 Kvs 10 Corpo valvola, sede e otturatore in acciaio inossidabile AISI304; connessioni con filettatura interna 1"; temperatura fluido -10°C - +150°C; Trafilamento max. 0,02% del Kvs.	1	371,00

Sales offices

20090 Assago (Milano)

Via Garibaldi, 1

Telephone +39 02 58102615

+39 02 58106943/71

00174 Roma

Via Lucio Elio Seiano, 79

Telephone +39 06 71584125

+39 06 71584065

CCIAA GE REA 419324

P.IVA e C.F. IT 01572610994

Capitale Sociale Euro 1.500.000,00 i.v.

13 MVE504	Servocomando per valvola a globo 400N 24Vac/Vdc comando on-off/3p/modulante a campi selezionabili 0..10Vdc, 2..10Vdc, 0..5Vdc, 5..10Vdc, 2..6Vdc, 6..10Vdc e 4..20mA, Plug&Play e auto taratura in caso di variazioni durante il funzionamento. Connessione U-Bolt squadra lunga.	1	423,00
14 MVEAV	Accoppiamento valvola con servocomando MVE	1	12,00
15 VMB4	Valvola globo 3vie mix PN16 DN1" Kvs10 Corpo in ghisa G25 - Parti interne in ottone Caratteristica di regolazione:equipercentuale via diretta, lineare via d'angolo. Attacchi filettati - gas femmina. Temperatura fluido : -10/150°C.	1	166,00
16 MVB56	Servocomando per valvola a globo Motore bidirezionale con scheda elettronica per comando segnale 6...9/4...7/8...11/01...10 V c.c. o corrente (4/20 mA). Azione diretta/inversa. Completo di staffa di collegamento a corpo valvola. Alimentazione: 24 Vca- Potenza assorbita: 5VA. Temporizzazione: 60s; Forza 450N.	1	428,00
17 MVBAV	Accoppiamento valvola VSB/VMB - serv. MVB	1	10,00
18 VMB5	Valvola globo 3vie mix PN16 DN1 1/4" KVS16 Corpo in ghisa G 25 - Parti interne in bronzo. Caratteristica di regolazione:equipercentualevia diretta, lineare via d'angolo.-Attacchi filettati - gas femmina.Temperatura fluido : -10/150°C.	1	218,00
19 MVB56	Servocomando per valvola a globo	1	428,00
20 MVBAV	Accoppiamento valvola VSB/VMB - serv. MVB	1	10,00
21 GVB5	Guscio isolante perV.B,V.BF,V.BPM11/4"-dn32	1	6,00
22 A20-2FM3-U	Contatore calore compatto ultrasuoni dn20 Qp 2,5m3/h, caldo/freddo, M-Bus composto da volumetrica ad ultrasuoni , elettronica con 3 ingressi per contatori, coppia di sondeP T1000, TEE porta sonda e coppia di raccordi. T max 130°C. Montaggio orizzontale e verticale sul ritorno.	1	613,00
23 A25-3FM3-U	Contatore calore compatto ultrasuoni dn25, Qp 3,5 m3/h, caldo-freddo, M-Bus composto da volumetrica ad ultrasuoni 1 ", elettronica con 3 ingressi per contatori, coppia di sonde PT1000, TEE porta sonda e coppia di raccordi. T max 130°C. Montaggio orizzontale e verticale sul ritorno.	1	835,00
24 CFM25-X6	Contaltri acqua fredda 30°C dn25 Qn 6,3mc/h con emettitore di impulsi,getto multiplo	2	224,00
25 CFM32-10	Contaltri a getto multiplo acqua fredda, DN32	1	252,00

Sales offices

20090 Assago (Milano)

Via Garibaldi, 1

Telephone +39 02 58102615

+39 02 58106943/71

00174 Roma

Via Lucio Elio Seiano, 79

Telephone +39 06 71584125

+39 06 71584065

CCIAA GE REA 419324

P.IVA e C.F. IT 01572610994

Capitale Sociale Euro 1.500.000,00 i.v.

portata Q3 10 m³/h
 Contaltri a getto multiplo acqua fredda, DN32
 portata Q3 10 m³/h

26	CFM40-16	Contaltri acqua fredda 30°C dn40 Qn 16mc/h con emettitore di impulsi, getto multiplo	1	414,00
27	E2X	Elettronica per conteggio volume, 2 ingressi senza display. uscita M-bus	2	233,00
Totale parziale:				6.582,00

Regolazione Ambienti

Pos	Modello	Descrizione	Quantità	
28	01012	iSMA-B-8I-IP Modulo I/O Modbus TCP/IP o BACnet IP - 8DI. I/O module with Modbus TCP/IP (with built in Modbus Gateway to RS485) or BACnet IP communication- 8DFunzione Gateway da Modbus RTU/ASCII a Modbus TCP/IP	1	
29	01023	iSMA-B-FCU-HH Regolatore Programmabile per Fancoil Modbus RTU/ASCII o BACnet MSTP. Configurable/Free programable fan-coil unit controller with Modbus RTU/ASCII or BACnet MSTP comunicAlimentazione 230 V AC. Ingressi/uscite 4DI, 4SI, 1DO-HTG (10 A), 1DO-CLG (6 A), 3DO-FAN (6A@230 V AC), 2TO (0,5 A@230 V AC), 3AO. Fornito con applicazione conf igiturabile tramite dipswitches pre installata.	8	
30	MS-ING	Ingegneria del sistema e/o messa in servizio		
Totale parziale:				3.957,00

Materiale in Campo Ambienti

Pos	Modello	Descrizione	Quantità	Prezzo unitario
31	03678	TP-DISP-W Pannello da parete in vetro con display TFT, tasti touch e sensore di temperatura Comunicazione ModBus RTU o Bacnet MS/TP, alimentazione 24 Vac/dc, colore bianco.	4	154,00
32	04563	TP-VAV-DISP-W TP-VAV-DISP-W Pannello da parete in vetro con display TFT Pannello da parete in vetro con display TFT, tasti touch (no comando ventilatore) e sensore di temperatura. Comunicazione Modbus RTU o BACnet MS/TP. Alimentazione 24V AC/DC, colore bianco.	4	154,00
33	04385	iSMA-B-RJ12-RJ45-10	8	18,00
34	SNTC-VL	Sonda di temperatura per canale aria, a gambo rigido. Elemento sensibile NTC10K. Sonda di temperatura per canale aria, a gambo	2	141,00

Sales offices

20090 Assago (Milano)

Via Garibaldi, 1

Telephone +39 02 58102615
+39 02 58106943/71

00174 Roma

Via Lucio Elio Seiano, 79

Telephone +39 06 71584125
+39 06 71584065

CCIAA GE REA 419324

P.IVA e C.F. IT 01572610994

Capitale Sociale Euro 1.500.000,00 i.v.

	rigido. Elemento sensibile NTC10K.		
35 TUTD32N10	Trasmettitore da canale temperatura/umidità relativa, NTC10K, uscita 0..10Vcc	1	472,00
36 VTX26P	V.di zona 3vie 4 att.dn3/4 kvs6 corsa5,5mm corpo valvola in ottone, battuta conica,Dp max 1,0 bar.Otturatore con doppio OR di tenuta in EPDM, stelo in acciaio inox.PN16, temperatura acqua 5..95°C.Da motorizzare con servocomando MVT	1	76,00
37 MVT503S	Servocomando per unità terminali/valvole di zona 300N comando proporzionale 0..10Vdc/2..10Vdc 4..20mA, Feedback 2..10V, Alimentazione 24 Vac, Forza 300N, tempo di corsa 11,5 s/mm @ 50Hz, corsa max 9mm. Grado di Protezione IP43.	1	259,00
38 54304-10	Guscio isolante per Micra per VTX24P-VTX26P	1	7,00
	Totale parziale:		2.472,00

Sales offices

20090 Assago (Milano)

Via Garibaldi, 1

Telephone +39 02 58102615
+39 02 58106943/71

00174 Roma

Via Lucio Elio Seiano, 79

Telephone +39 06 71584125
+39 06 71584065

CCIAA GE REA 419324

P.IVA e C.F. IT 01572610994

Capitale Sociale Euro 1.500.000,00 i.v.

Riepilogo finale

	Importo netto:
Trasporto	20,00
Totale euro:	17.828,00

I prezzi indicati sono da considerarsi al netto di IVA.

RingraziandoVi per la preferenza accordataci, assicuriamo la nostra massima disponibilità per ulteriori chiarimenti tecnico commerciali

Distinti saluti

iSMA CONTROLLI S.p.A.
Funzionario Tecnico Commerciale Fi. MI
Stefano Stoppa

Timbro e firma per accettazione

Sales offices

20090 Assago (Milano)

Via Garibaldi, 1

Telephone +39 02 58102615
+39 02 58106943/71

00174 Roma

Via Lucio Elio Seiano, 79

Telephone +39 06 71584125
+39 06 71584065

CCIAA GE REA 419324

P.IVA e C.F. IT 01572610994

Capitale Sociale Euro 1.500.000,00 i.v.

CONDIZIONI GENERALI DI VENDITA

- 1. ACCETTAZIONE** - La ISMA CONTROLLI S.p.A. accetta gli ordini alle condizioni generali qui di seguito riportate. Eventuali condizioni o clausole diverse sull'ordine del Compratore devono considerarsi non apposte.
- 2. OGGETTO** - La fornitura comprende soltanto quanto specificatamente indicato sul lato anteriore del presente modulo.
- 3. PREZZI** - I prezzi dei prodotti sono quelli indicati ed esposti nelle offerte e/o listini predisposti dalla ISMA CONTROLLI S.p.A.. Tali prezzi non comprendono i costi di imballo, trasporto, assicurazione, spese per ottenere eventuali licenze di importazione, oneri doganali e quant'altro, che sono a carico del Compratore. I prezzi indicati nelle offerte e/o listini ISMA CONTROLLI S.p.A. potranno essere soggetti a variazione in misura da concordarsi in relazione all'andamento del mercato, dei costi delle materie prime e/o della mano d'opera. Tutti i prezzi riportati sono da considerarsi in Euro.
- 4. CONSEGNE** - I termini di consegna concordati, da computarsi in giorni lavorativi, devono considerarsi indicativi e non impegnativi purché l'ordine sia tecnicamente chiarito. Tale si intende l'ordine che specifichi analiticamente quantità, qualità, caratteristiche. Per la decorrenza dei termini di cui sopra, il Compratore deve aver adempiuto alle prestazioni cui è tenuto per il perfezionamento dell'ordine. La consegna dei prodotti avrà luogo franco stabilimento ISMA CONTROLLI S.p.A. di Sant'Olcese Genova. In caso di ritardo, il Compratore rinuncia a qualsiasi pretesa di indennizzo e/o risarcimento danni.
- 5. PASSAGGIO DI PROPRIETÀ E DEI RISCHI** - Il passaggio di proprietà relativamente ai prodotti compravenduti avrà luogo all'atto della loro consegna al vettore. I rischi si trasferiscono al Compratore al momento della consegna del prodotto al vettore. Il trasporto sarà effettuato a spese del destinatario. La ISMA CONTROLLI S.p.A. si riserva la scelta dei mezzi più idonei in funzione della propria organizzazione.
- 6. PAGAMENTO** - Il pagamento dovrà essere effettuato esclusivamente presso la ISMA CONTROLLI S.p.A. sede di Sant'Olcese Genova nella forma precisata dalla stessa nell'accettazione dell'ordine. Eventuali contestazioni sulla fornitura non autorizzano il Compratore a ritardare i pagamenti oltre le date contrattuali. Ove ciò si verifici ISMA CONTROLLI S.p.A. potrà sospendere immediatamente l'adempimento di ogni ulteriore obbligazione cui sarebbe contrattualmente tenuta, salvo in ogni caso il risarcimento degli eventuali danni dovuti al ritardo. In caso di ritardo nei pagamenti verranno conteggiati gli interessi di mora, che si convengono in misura superiore di 7 punti rispetto al tasso base.
- 7. GARANZIA** - Le apparecchiature di ISMA CONTROLLI S.p.A. sono garantite per sessanta (60) mesi dalla data di fatturazione per i prodotti appartenenti alla categoria Valvole di Regolazione (<https://www.ismacontrolli.com/it/valvole.html>) ed alla categoria Servocomandi (<https://www.ismacontrolli.com/it/servocomandi.html>) e ventiquattro (24) mesi dalla data di fatturazione per tutti gli altri prodotti appartenenti alle altre categorie. Detto termine non si prolunga per gli apparecchi che non vengono utilizzati dal Compratore. Entro tale periodo la ISMA CONTROLLI S.p.A. si impegna a riparare o sostituire gratuitamente tutte quelle parti che risultassero difettose in modo da assicurarne il buon funzionamento, escludendo ogni altra responsabilità per danni diretti o indiretti o per accidenti provenienti dall'uso degli apparecchi stessi. Le parti o gli apparecchi in questione dovranno essere resi, franco di porto, allo stabilimento della ISMA CONTROLLI S.p.A. di Genova e saranno da noi restituiti franco nostro stabilimento. La garanzia è strettamente limitata alle apparecchiature di costruzione ISMA CONTROLLI S.p.A. e non riguarda il funzionamento complessivo dell'impianto. La mano d'opera per interventi ed il costo del trasporto non sono compresi nella garanzia. Ogni richiesta di applicazione di garanzia deve essere motivata e corredata di dati di fornitura.
ISMA CONTROLLI S.p.A. non fornisce inoltre alcuna garanzia per la normale usura, compresi tutti i tipi di corrosione, usura operativa o ambientale e simili, a condizione che non sia dovuta a difetti di materiali o di produzione.
La garanzia decade automaticamente, salva ogni altra ragione:
 - a) quando il pagamento delle fatture non è stato effettuato entro i termini convenuti;
 - b) quando le apparecchiature sono state manomesse, senza autorizzazione della ISMA CONTROLLI S.p.A.;
 - c) quando l'impiego delle apparecchiature non è conforme alle caratteristiche di prestazione indicate nei Bollettini Tecnici, nelle Offerte e nelle Conferme d'ordine;
 - d) quando le targhe originali sono state comunque modificate, tolte o sostituite;
 - e) quando la notifica del difetto non avvenga entro dieci giorni dalla scoperta;
 - f) quando, in caso di reclamo, il Compratore non abbia sospeso la messa in opera del materiale contestato.
- 8. DANNI** - La ISMA CONTROLLI S.p.A. è responsabile per i danni derivati a persone e/o cose, originati dai prodotti venduti, solo in caso di sua provata grave negligenza nella fabbricazione dei prodotti stessi. In nessun caso potrà essere ritenuta responsabile per i danni indiretti o consequenziali, perdite di produzione o mancati profitti.
- 9. IMBALLO** - La ISMA CONTROLLI S.p.A. provvederà ad eseguire opportuni imballi atti a garantire la conservazione della merce secondo esperienze ed uso, restando esplicitamente esonerata da ogni responsabilità per perdita o avaria. Gli imballi verranno fatturati al costo.
- 10. ANNULLAMENTO** - Le consegne e/o le spedizioni potranno essere annullate da ISMA CONTROLLI S.p.A., salvo ogni altra azione e senza pregiudizio del diritto al risarcimento del danno:
 - a) in caso di protesti, azioni esecutive e/o cautelari contro il Compratore;
 - b) in caso di fallimento altra procedura concorsuale o procedimento penale a carico del Compratore;
 - c) per inosservanza di qualsiasi clausola del contratto.
- 11. RECLAMI** - Eventuali reclami dovranno essere comunicati dal Compratore per iscritto nei termini di legge a pena di decadenza. Comunque il Compratore non potrà mai sospendere il pagamento del prezzo.
- 12. RECESSO** - Oltre che in caso di forza maggiore e negli altri previsti dalla legge, la ISMA CONTROLLI S.p.A. avrà facoltà di recedere in tutto o in parte dal contratto di vendita definitivamente concluso nonché da quelli in corso di definizione qualora si verificassero fatti e circostanze che alterassero in modo sostanziale lo stato dei mercati, il valore della moneta e/o le condizioni dell'industria italiana. In questi casi e comunque quando la ISMA CONTROLLI S.p.A. receda dal contratto per un impedimento non dipendente da fatto o colpa propria, il Compratore non avrà diritto ad indennizzi, compensi o rimborsi e dovrà, se richiesto, pagare la merce già pronta o in corso di lavorazione.



iSMA CONTROLLI S.p.A.

Via Carlo Levi 52, 16010 Sant'Olcese (GE) Italy

Tel +39 010 73061

info@ismacontrolli.com | www.ismacontrolli.com

CCIAA GE REA 419324 | P.IVA e C.F. IT 01572610994

Capitale Sociale € 1.500.000,00 i.v.

13. LEGGE APPLICABILE - I rapporti tra le parti sono regolati dalla legge italiana.

14. CONTROVERSIE - Per ogni controversia relativa o comunque collegata ai rapporti cui si applicano le presenti condizioni generali, è esclusivamente competente il foro in cui il venditore ha la propria sede legale.

15. PRIVACY - iSMA CONTROLLI S.p.A. tratterà i dati appresi in esecuzione del presente Contratto, in qualità di Titolare, rispettando la normativa vigente in materia di protezione e trattamento dei dati personali e, in particolare, applicando le misure di sicurezza tecniche e organizzative di cui agli art. 32 e seguenti GDPR.

Per maggiori informazioni visita la sezione "Informativa Clienti" sul nostro sito www.ismacontrolli.com.

iSMA CONTROLLI S.p.A.

Timbro e Firma per Accettazione